

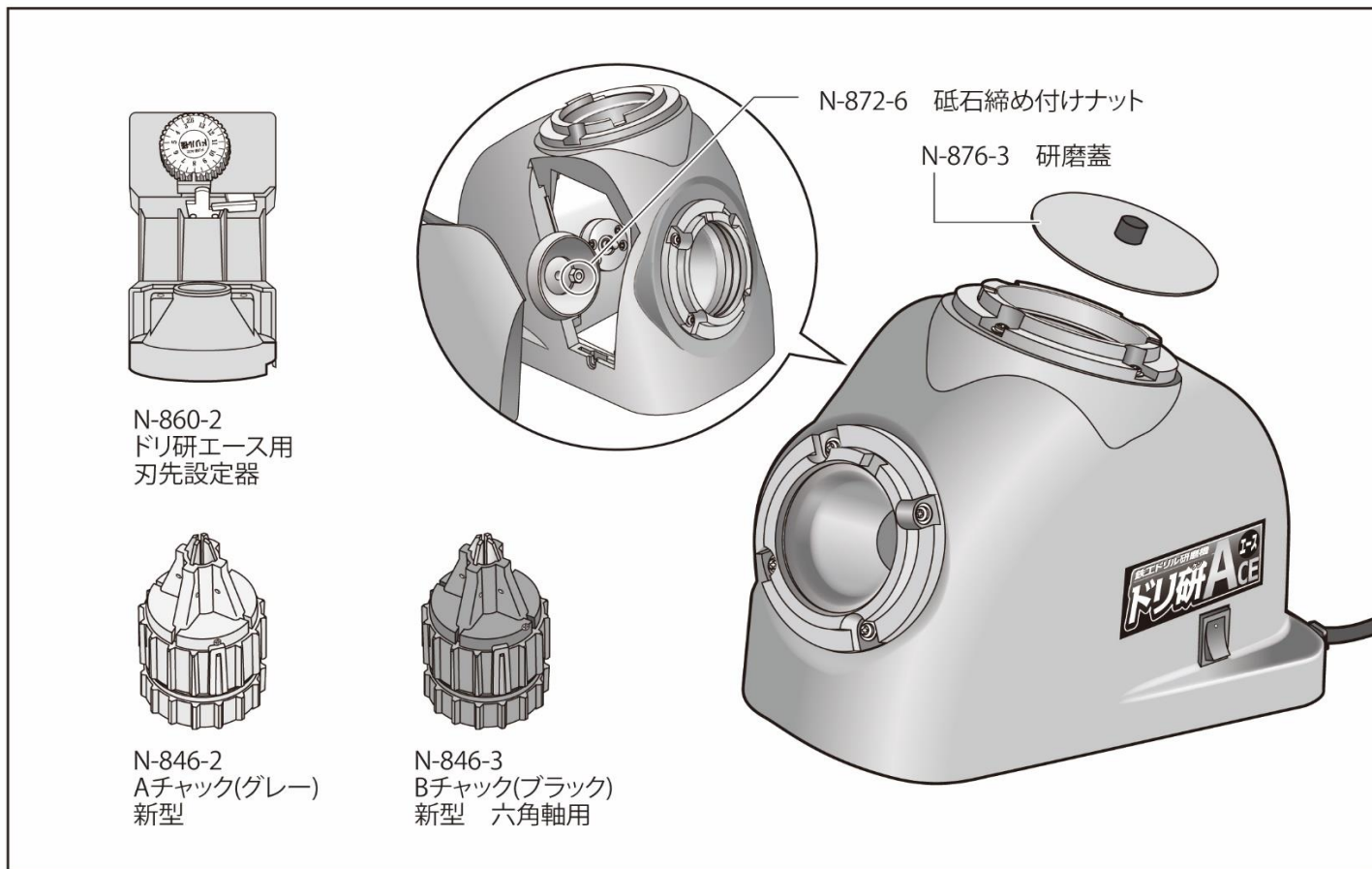





ドリ研エース(N-860/N-861) 部品価格表

2023/3/21

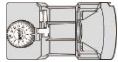

品番	品名	形状	定価(税込)	変更有
N-860-1	ドリ研エース用 替砥石 (No.27)		オープン 実勢売価 ¥5,000	2023.3.21
N-860-2	ドリ研エース用 刃先設定器		オープン 実勢売価 ¥4,000	2023.3.21
N-846-2	Aチャック(グレー)【新型】		オープン 実勢売価 ¥4,800	2023.3.21
N-846-3	Bチャック(ブラック)【新型】 六角軸用		オープン 実勢売価 ¥5,500	2023.3.21
N-876-3	研磨蓋		¥341	
N-872-6	砥石締め付けナット(M5)		¥39	
N-860-3	一丁箱・パット付き		¥572	2023.3.21
N-860-4	スリーブ		¥297	
N-860-5	外箱		¥264	

※注意 刃先設定器のみのご注文はできません。

刃先設定器は本体との調整が必要となります。(調整費は有料)