

お手入れについて

注意 作業前に必ず電源が切れている事を確認してください。

■研磨粉の掃除・・・エアでモーター内部の研磨粉を吹き飛ばしてください。

※モーター内部に研磨粉が蓄積されると、モーター不具合の原因となります。

モーター側面のスリット(隙間)にエアを吹き付けて清掃してください。

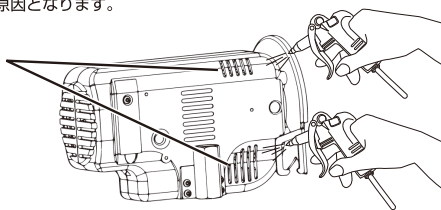

研磨粉が飛散しますので保護メガネ・マスク・帽子などの保護具を着用してください。

■テーパピンにグリスを付ける

使用前には、毎回、テーパピンにグリスを付けてください。

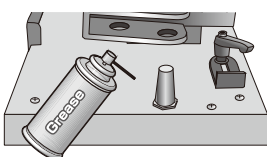

■砥石の交換方法

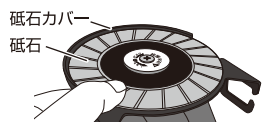

① 砥石が動かないよう、砥石カバーと一緒に指で固定します。

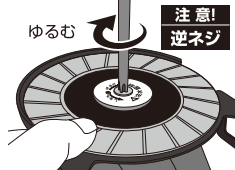

② プラスドライバーを右に回しネジをゆるめ、砥石を取外してください。

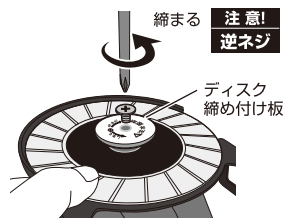

③ 新しい砥石をカバーの上に寄せ、ディスク締め付け板を合わせてネジを締めます。

●替砥石 (別売品)



N-840-1 カンタン刃研ぎ用
ダイヤモンド砥石
外 径 Φ100mm (乾式用)
ダイヤ幅 18mm (両面) スリット入り
厚 み 0.8mm
穴 径 20 (15) mm
粒 度 150#

その他のご注意

- ・草刈用チップソーの外径230・255mm、内径25.4mm専用です。木工用・金属用その他特殊用途のチップソーは研磨できません。
- ・チップのない草刈刃(プロペラ刃・4枚・8枚刃・30枚笹刈刃その他山林用丸のこ刃)と特殊形状のチップソーは研磨できません。
- ・研磨面は直角当りですので、斜研磨はできません。(固定式)

■研磨可能な形状について



OK 一般的なフラット形状 (JIS規格品に準じたもの)



NG 湾曲型などの特殊形状 (JIS規格に準じていないもの)

アフターサービス

- ①保証書に必ずお買い上げ日と販売店印を記入していただき大切に保管してください。
- ②保証期間は1年間です。保証内容、その他詳細は保証書をご覧ください。
- ③保証期間を過ぎた修理については弊社までお問い合わせください。
- ④保証期間の内容、アフターサービスなどの内容にご不明な点がございましたらお問い合わせください。
- ⑤製造No.は本体シールに記載してあります。

ニシガキ

取扱説明書

N-840 カンタン刃研ぎ

このたびは電動式刃物研磨機「カンタン刃研ぎ」をお買い上げいただき誠にありがとうございます。本書を熟読の上でご使用ください。本書に記載以外の使い方をされると大変危険です。(要保管)

各部の名称

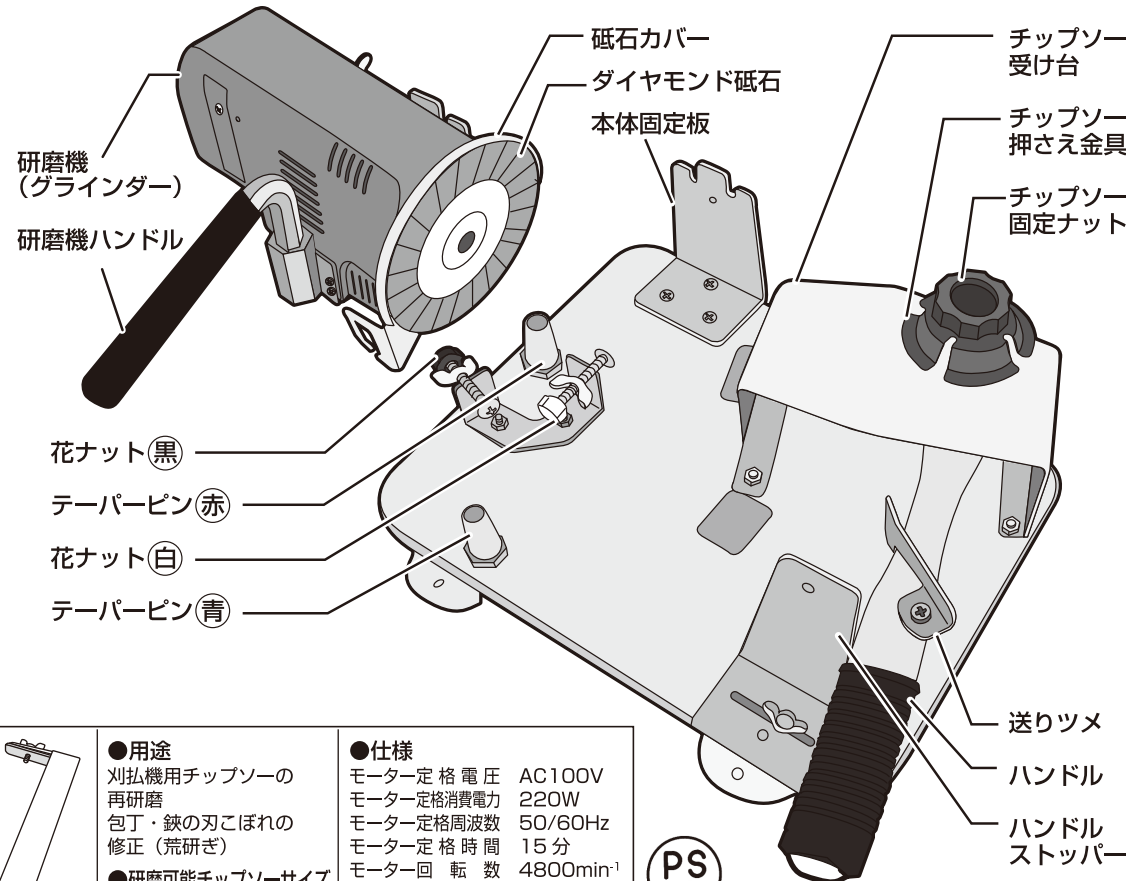

刃物研ぎ台

- 用途
刈払機用チップソーの再研磨
包丁・鋏の刃こぼれの修正(荒研ぎ)
- 研磨可能チップソーサイズ
外径：230・255mm
軸径：25.4mm

- 仕様
モーター定格電圧 AC100V
モーター定格消費電力 220W
モーター定格周波数 50/60Hz
モーター定格時間 15分
モーター回転数 4800min⁻¹
本体総重量 3.5kg
ベース(台)サイズ 285×245×20mm
電源コード 1.97m



●製品は改良の為お断りなく変更することがあります。

警告 守られない場合、火災、感電死、重傷を負う恐れがありますので厳守してください。

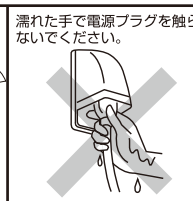
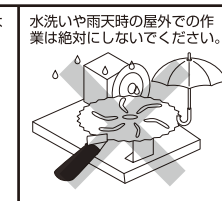
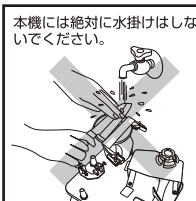

警告 こんな場合安全装置が働きます。

作業中にモーターに負荷が掛かり過ぎると、安全の為、電源が自動的に切れます。
※モーター温度が下がると自動復帰します。(復帰時間は、夏場と冬場の外気温度の違いにより異なります)

注意 必ずお守りください。

- ①本製品は刃物の研磨以外には使用しないでください。
- ②電源プラグはタコ足配線を使わずにコンセントの奥まで差し込んでください。
- ③使用後は手入れをし、お子様の手の届かない所に保管してください。

ニシガキ工業株式会社

〒673-0404 兵庫県三木市大村500 TEL(0794)82-1000
FAX(0794)82-4844
日本製 MADE IN JAPAN http://www.ni-co.jp E-mail:sales@ni-co.jp

操作方法 (本書は研磨機ストッパーを取り付けた状態で説明しています。)

始める前に...

研磨機ストッパーを、必要に応じて取り付けてください。

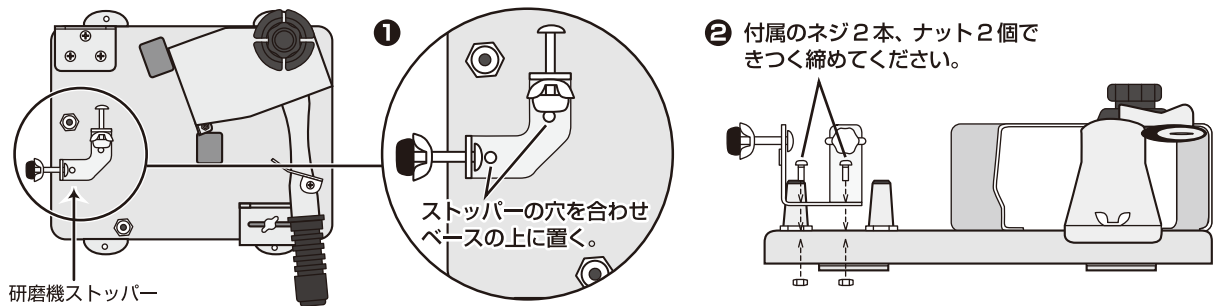

外側の刃研ぎ

<ダイヤモンド砥石の表面使用>

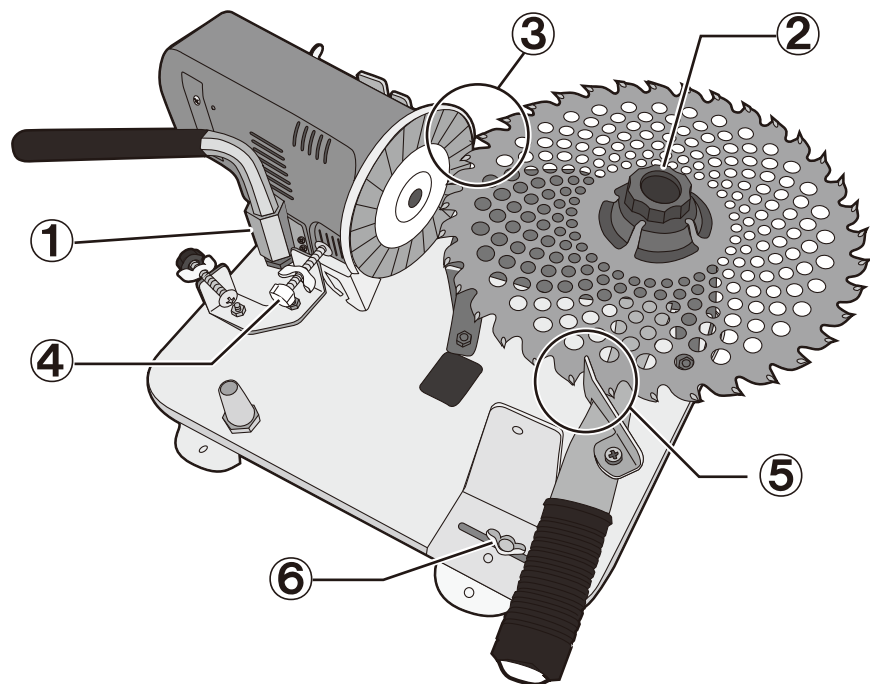

① テーパーピン (赤) に差す

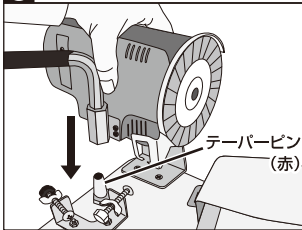

② チップソーを置く

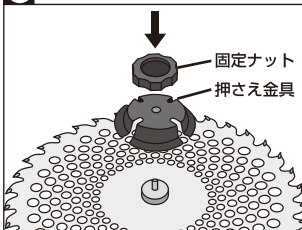

③ チップソーを合わせる

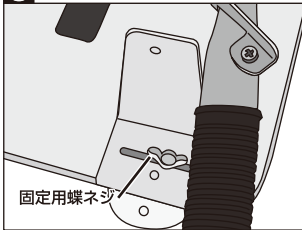

④ 研磨機ストッパーを調整する

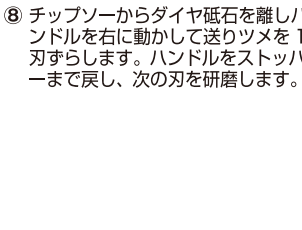

内側の刃研ぎ

<ダイヤモンド砥石の裏面使用>

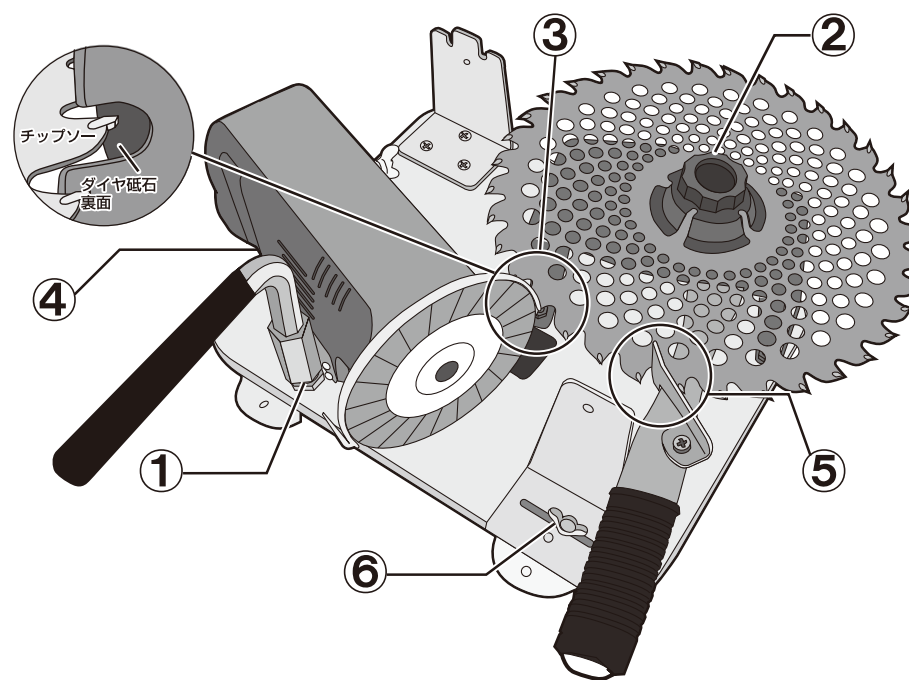

① テーパーピン (青) に差す

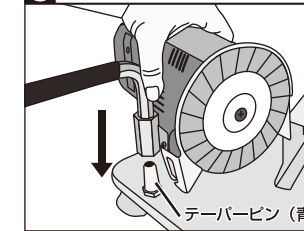

② チップソーを置く

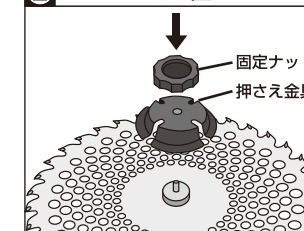

③ チップソーを合わせる

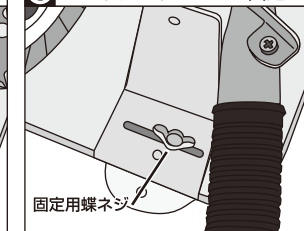

④ 研磨機ストッパーを調整する

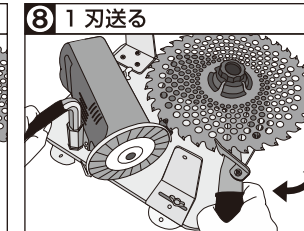

⑤ 送りツメを合わせる

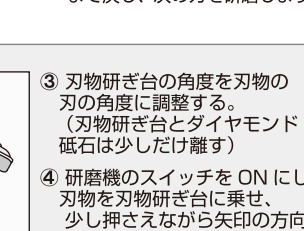

⑥ ハンドルストッパーを固定する



刃物研ぎ用

●包丁・カマ・ナタ・ハサミ等の刃こぼれ修正 (荒研ぎ) に
警告 絶対に水掛けはしないでください。

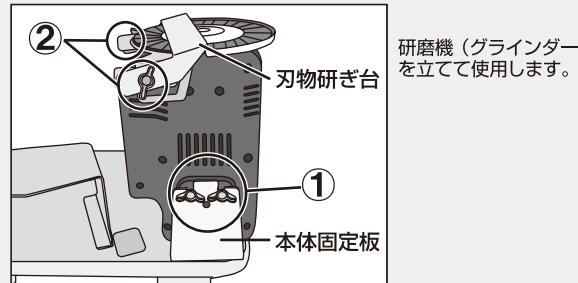

⑦ 刃研ぎをする

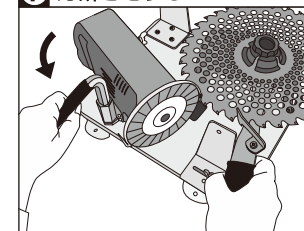

⑧ 1 刃送る

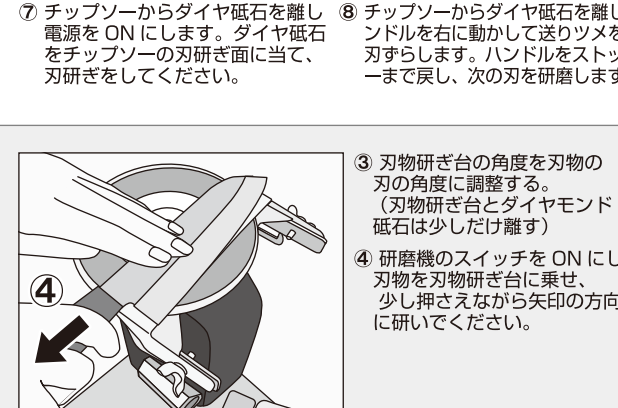
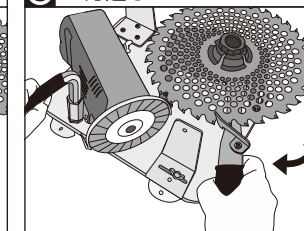

③ チップソーを合わせる

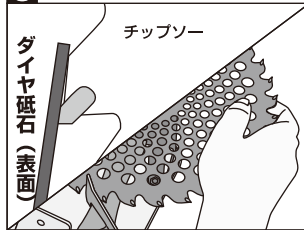

⑦ 刃研ぎをする

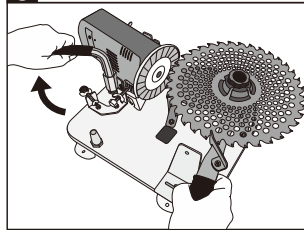

刃研ぎのポイント
 軽く押し当てるだけでカンタンに研げます。