

■各部の名称

■付属の飛散防護用スペーサーの使用について

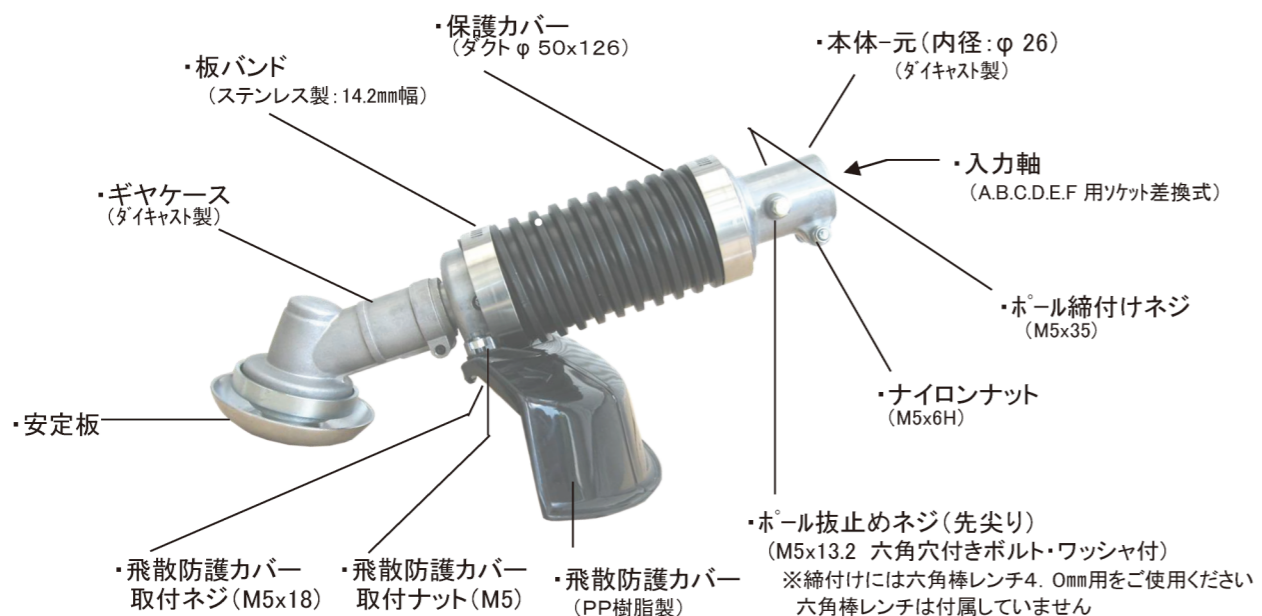
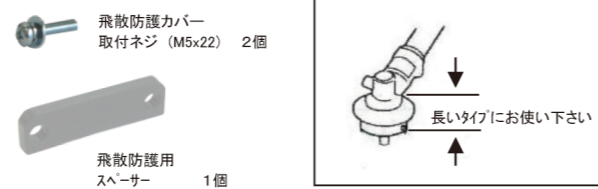

アフターサービス

- ①保証書に必ずお買い上げ日と販売店印を記入していただき大切に保管してください。
- ②保証期間は1年です。保証内容、その他詳細は保証書をご覧ください。
- ③保証期間を過ぎた修理については弊社までお問い合わせください。
- ④保証期間の内容、アフターサービスなどの内容にご不明な点がございましたらお買い求めの販売店、又は弊社までお問い合わせください。
- ⑤製造No.は本体シールに記載してあります。

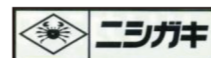

取扱説明書

マグ マル

「刈払機取付用 曲丸 キヤケース付」

この度は「曲丸キヤケース付」をお買い上げいただき誠にありがとうございます。
本書を熟読の上 ご使用下さい。(※本書に記載以外の使い方をされると大変危険です。) No.20131002

■本製品「曲丸キヤケース付」は市販の刈払機に装着できるアタッチメントです。
刈刃部の角度を上向き30度/下向き30度に変更ができ、高あぜの草刈り、その他市街地や生活圏の草刈りにお使い頂けます。



取付部分

(アルミダイキャスト)
(粉体塗装仕上)

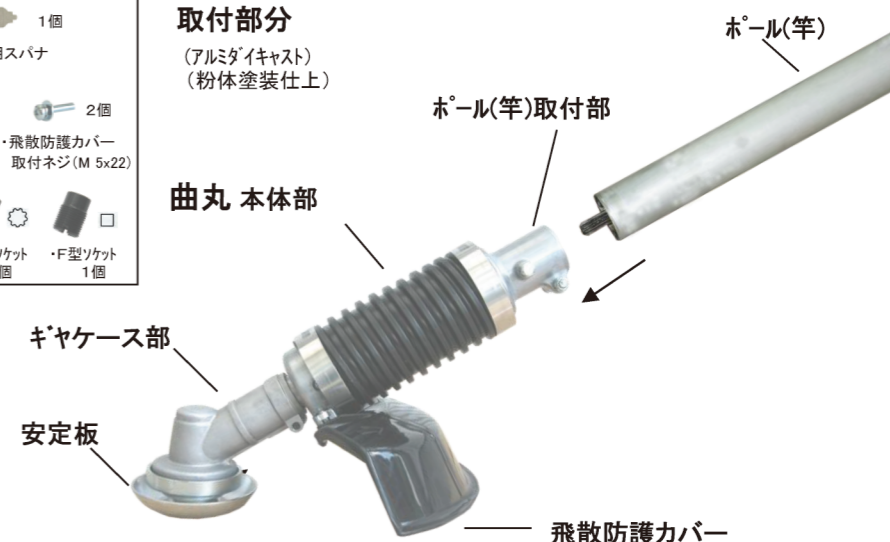

■刈刃使用可能サイズ

- ・外径：230・255mm可能
- ・外径：305mm不可

■角度可変操作...刈刃で地面をたたきだけ!

- 上向き
・15度
・30度に固定
- 下向き
・15度
・30度に固定

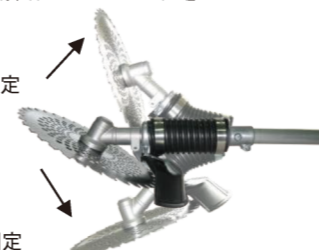

寸法と重量

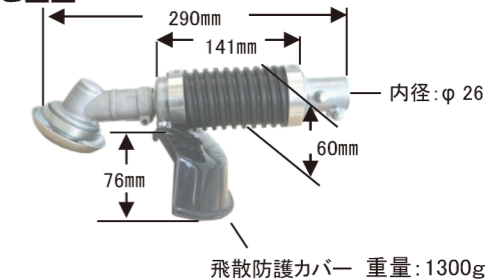

⚠警告 守れない場合、感電死、重傷を負う恐れがありますので厳守してください。

- ①本製品は金属性です。電気を通しますので、感電の恐れがある場所では、使用しないで下さい。
- ②本製品は刈払機取付用です。説明書(曲丸キヤケース付)の記載通り正しく装着してください。
- ③刈刃角度可変操作は刈刃で地面をたたいて可変してください。
(手を触れて可変される時は必ずエンジンを停止し、刈刃の回転停止を確認し、厚手の手袋を着用してから行って下さい。)
- ④清掃は必ずエンジンを停止し、厚手の手袋を着用して行ってください。
- ⑤作業中は安全の為、必ずヘルメット、防護メガネ、防護服を着用して下さい。
- ⑥作業中は足元の注意がおろそかになります。不安定な所(屋根上・脚立上)での作業はしないで下さい。

⚠注意 必ずお守りください。(重要)

- ①刈払機には説明書(曲丸キヤケース付)の記載通り正しく装着して下さい。
(刈払機によっては装着できない機種もございますので、お買い上げの際には、販売店でご相談下さい。)
- ②本体の曲がり部分に保護カバーを装着しています。使用状況により破損する場合がありますのでご注意ください。
- ③使用中は本体部分が高温になりますので直接手を触れないでください。
- ④使用中は本体部分に衝撃を与える様な使い方はしないで下さい。各部分の破損原因になります。
- ⑤使用後は本体部分の汚れや水分を取除き、保管して下さい。
- ⑥本体部分は水につけたりしないで下さい。錆付きや故障の原因になります。

■取付条件及びタイプ

- ① ボール外径：φ24・φ25・φ26に取付できます
- ② ドライブシャフト形状：A～Fまでのタイプに取付できます
- ③ 最適排気量：エンジン排気量30cc未満でお願いします

ソケット形状	ドライブシャフト			
	形状	外径(mm)	歯数	歯形
A～Fタイプのソケット (6種類)付属		φ6	10	スプライン
		φ6	11	セレーシオン
		φ7	7	スプライン
		φ7	13	セレーシオン
		φ8	9	スプライン
		□5.2	4	スクエア

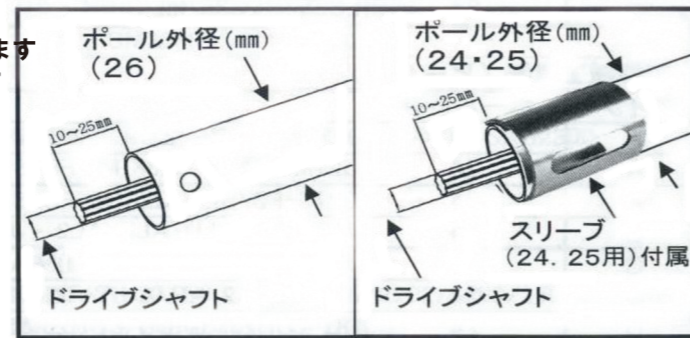

■取付手順

No.1

ギヤケース（刈払刃物部）を取外す

- ・固定用ボルトと廻り止めボルトを緩め、ボール（竿）からギヤケース（刈払刃物部）を取外してください。（図1参照）

※刈払機装着の飛散防護カバーは取外してください

※刈払機標準装着のギヤケースは使用しません

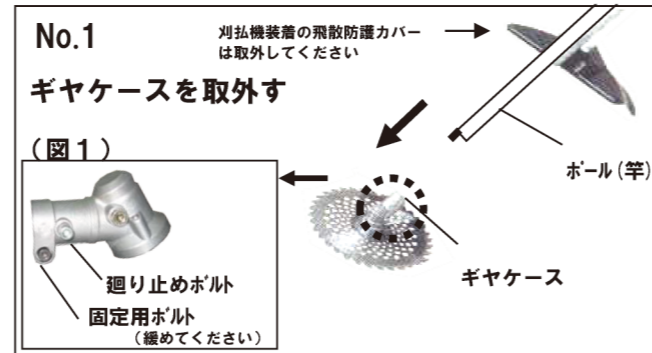

No.2

適合ソケットを選ぶ

- ・付属のソケット（A～F）からドライブシャフト形状に適合したソケットを選んでください。（図2参照）

※適合ソケットの確認はソケットをドライブシャフトに差込み確認してください。

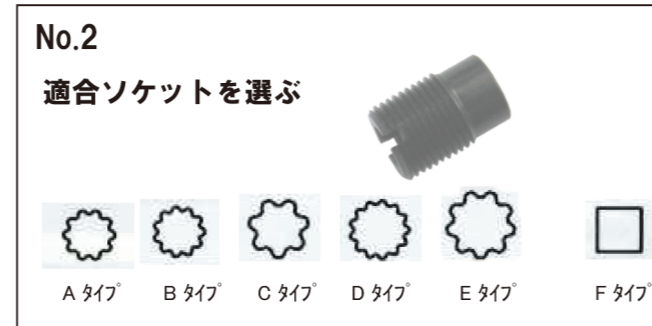

No.3

適合ソケットを曲丸ギヤケース付に取付ける

- ・適合ソケットを曲丸ギヤケース付にソケット用スパナでねじ込んでください。（図3参照）

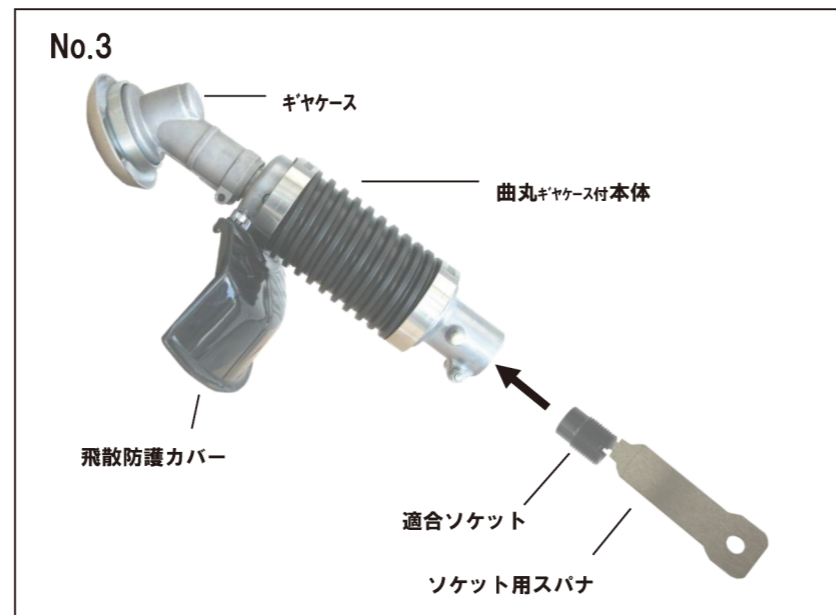

No.4

ボール（竿）に曲丸ギヤケース付を取付ける

- ・①～⑤の手順で取付てください。

（例…ボール（竿）径：φ24タイプに取付ける場合で説明しています）

（例…チップソーを取付けた状態で説明しています※チップソーは付属していません）

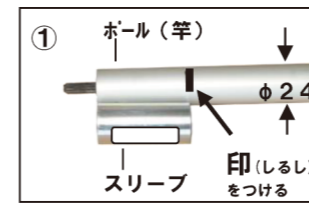

- ① ボール（竿）に差寸法を印（しるし）してください（※スリーブの長さ）

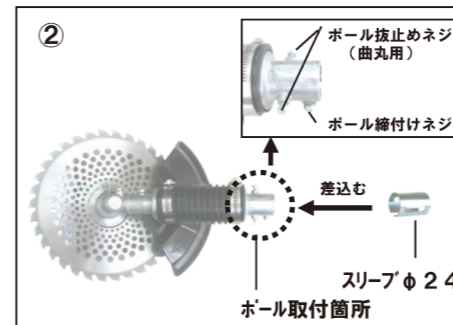

- ② ボール抜止めネジ・ボール締付けネジ（曲丸用）を締め適合スリーブを差込んでください

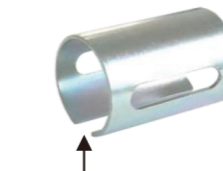

(注意…スリーブの切れ面を下にする)

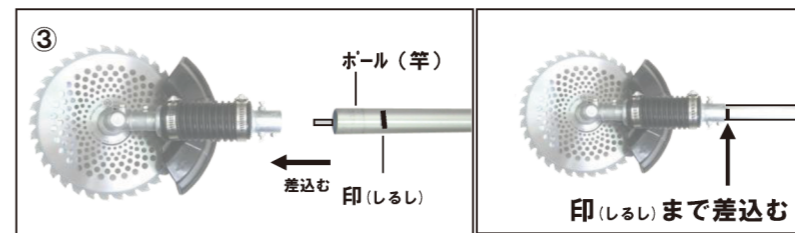

- ③ ボール（竿）を印（しるし）まで差込んでください

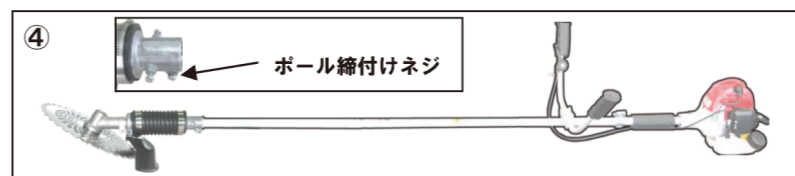

- ④ 水平な所に置き、ボール締付けネジを締め込んでください

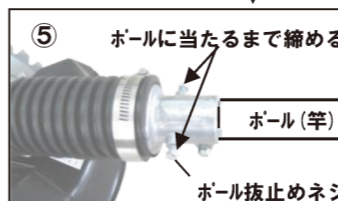

- ⑤ 両サイドのボール抜止めネジを強く締めてください
取付完了です



※安全のために…作業前に必ず試運転してください

■角度可変操作…刈刃で地面をたたきだけ！

上向き
・15度
・30度に固定

下向き
・15度
・30度に固定

