

2025年1月版



NISHIGAKI

INDUSTRIAL CO.,LTD

General Catalogue
Professional Tools

01 電動剪定鋏

太丸ハンディ 35	P.03
太丸ハンディ 25	P.04
太丸ハンディ芽切	P.05
カボチャはさみ	P.05
太丸充電プロ	P.06
太丸充電プロ S	P.07

02 電動バリカン / 電動チェンソー

太丸バリカン / 太丸バリカン S	P.08
太丸バリカン充電式 / 太丸バリカン S 充電式	P.09
太丸チェンソープロ	P.10

03 刈払機用 アタッチメント

草刈バリカンプロ / 刈太郎	P.11
L 型バリカン / 曲太郎	P.12
草刈丸 / 草刈丸 R	P.13

04 高枝切鋏 / 剪定鋸

太丸 / 太丸伸縮	P.14
のびのび枝切り / ロング剪定鋏 / 高枝切プロ	P.15
のびのこ / 枝打ち一発	P.16

05 剪定鋏 / 刈込鋏 / パイプ切断工具

プロ 200	P.17
刈吉のびのび / 刈吉銀 / Mr. パイプ	P.18

06 ドリル研磨機

ドリ研 X14 / ドリ研 X14 ステンレス用	P.19
ドリ研エース / ドリ研 X26	P.20
ドリ研 X20 / ドリ研ローソク形	P.21
ドリル研研	P.22

07 チェンソー研磨機

チェンソー研研	P.23
刃研ぎ名人チェンソー / チェンソー目立機	P.24

08 チップソー研磨機 / バリカン研磨機

刃研ぎ名人チップソー / カンタン刃研ぎ	P.26
早研ぎ / バリカン研磨機 / バリカンヤスリ	P.27



圧倒的な切断力 太丸ハンディ35

充電式剪定鋏

太丸ハンディ35

モーター寿命**5000**時間以上!
ブラシレスモーター搭載

最大切断径
約35mm

充電式

ブラシレス
モーター搭載28.8V
バッテリー

MAX
35mm
(生木)

切断径モードを
35mm・20mmに
切り替え可能

- パワーアップした28.8Vモーターで35mmの太枝もらくらくカット!
今まで処理しきれなかった枝も一掃でき、作業が格段にはかどります。
- トリガーを引くだけで、最大35mmの枝を0.3秒で切断できます。*
*…刃の戻り動作を含めた1サイクル時間は0.6秒です。
- トリガー操作で、切断径モードを35mm・20mmに切り替えることができます。
- 高級刃物鋼を使用し、ヤニ・サビに強いメッキ仕上げ。



全ての付属品を収
納できるハード
ケース付き



セバレート式バッテリー&
専用ハサミケース付き

N-938-3
バッテリーN-938-4
充電器

■ コード長：1300mm

品番	品名	本体寸法	本体重量	JAN (4964590)
N-938	太丸ハンディ 35 (バッテリー・充電器付)	340×115×50 mm	890 g	930085
N-939	太丸ハンディ 35 (本体のみ)	340×115×50 mm	890 g	930092
N-938-1	太丸ハンディ 35 用替刃 (上刃)	—	—	938012
N-938-2	太丸ハンディ 35 用替刃 (下刃)	—	—	938029
N-938-3	リチウムイオンバッテリー 28.8V 2.1Ah	—	—	938036
N-938-4	リチウムイオン 28.8V 用 4.0A 充電器	—	—	938043

付属品 一覧表	品番									
	本体	28.8V バッテリー	4.0A 充電器	電源 コード	アーム バンド	レンチ 2種	潤滑油	ハサミ ケース	ハード ケース	
N-938	○	○	○	○	○	○	○	○	○	
N-939	○	×	×	○	○	○	○	○	○	

01 電動剪定鋏

02 電動バリカン

03 刈払機用
アタッチメント

04 高枝切鋏
剪定鋏

05 剪定鋏
刈込鋏
パイプ切断工具

06 ドリル研磨機

07 チェンソー研磨機

08 チップソー研磨機
バリカン研磨機



軽さ・スピード・切れ味、極まる
太丸ハンディ25

充電式剪定鋏

太丸ハンディ25

モーター寿命5000時間以上!
ブラシレスモーター搭載

国内最軽量クラス。
スリムボディで楽々剪定。

最大切断径 約25mm | 充電式 | ブラシレスモーター搭載 | 14.4Vバッテリー



切断径モードを
15mm・25mmに
切り替え可能

- 本体の重さは、25mm切断可能機種としては国内最軽量クラスの700g! ※1
※1…自社調べ(2022年3月1日現在)
- トリガーを引くだけで、最大25mmの枝を0.2秒で切断できます。 ※2
※2…刃の戻り動作を含めた1サイクル時間は0.4秒です。
- トリガー操作で、切断径モードを15mm・25mmに切り替えることができます。
- 高級刃物鋼を使用し、ヤニ・サビに強いメッキ仕上げ。



N-902-1
バッテリー

N-902-3
充電器



■ コード長：1300mm

品番	品名	本体寸法	本体重量	JAN (4964590)
N-928	太丸ハンディ 25 (バッテリー・充電器付)	290×100×50 mm	700 g	920086
N-929	太丸ハンディ 25 (本体のみ)	290×100×50 mm	700 g	920093
N-922-2	太丸ハンディ 25 用替刃 (上刃)	—	—	922028
N-922-3	太丸ハンディ 25 用替刃 (下刃)	—	—	922035
N-902-1	リチウムイオンバッテリー 7.0Ah	—	—	900514
N-902-3	リチウムイオン 14.4V 用 6.0A 充電器	—	—	900538

付属品一覧表	品番	本体	バッテリー	充電器	電源コード	レンチ2種	潤滑油	ハサミケース	ハードケース
	N-928	○	○	○	○	○	○	○	○
N-929	○	×	×	×	○	○	○	○	○

充電式剪定鋏

太丸ハンディ芽切

モーター寿命5000時間以上!
ブラシレスモーター搭載

最大切断径 約20mm

充電式

ブラシレスモーター搭載

14.4V バッテリー



細身の刃先が芽切に最適。



MAX 20mm (生木)



切断径モードを12mm・20mmに切り替え可能



全ての付属品を収納できるハードケース付き

- 葉の隙間に入り込みやすい細身の刃先が、スピーディさとの確さが求められる芽切作業に最適です。
- トリガーを引くだけで、最大20mmの枝を0.2秒で切断できます。*2
*2…刃の戻り動作を含めた1サイクル時間は0.4秒です。
- トリガー操作で、切断径モードを12mm・20mmに切り替えることができます。
- 高級刃物鋼を使用し、ヤニ・サビに強いメッキ仕上げ。

品番	品名	本体寸法	本体重量	JAN (4964590)
N-948	太丸ハンディ芽切 (バッテリー・充電器付)	320×100×50 mm	約 840 g*	940084
N-949	太丸ハンディ芽切 (本体のみ)	320×100×50 mm	約 840 g*	940091
N-948-1	太丸ハンディ芽切用刃セット (上下刃セット)	—	—	948516
N-902-1	リチウムイオンバッテリー 7.0Ah	—	—	900514
N-902-3	リチウムイオン 14.4V 用 6.0A 充電器	—	—	900538

*本製品は旧バッテリー (インジケーターがないタイプ) には対応していません。 ※コード部分含む

付属品一覧表	品番	本体	バッテリー	充電器	レンチ2種	潤滑油	ハサミケース	ハードケース
	N-948	○	○	○	○	○	○	○
N-949	○	×	×	○	○	○	○	



セパレート式バッテリー&専用ハサミケース付き

N-902-1 バッテリー

N-902-3 充電器

■ コード長：1300 mm

充電式鋏

カボチャはさみ

モーター寿命5000時間以上!
ブラシレスモーター搭載

充電式

ブラシレスモーター搭載

16.8V バッテリー



カボチャの収穫に特化した特殊形状刃。

本製品はカボチャの収穫専用です。庭木や樹木の剪定には使用できません。

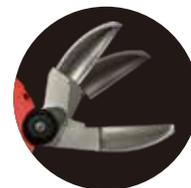

開口径を35mm・60mmに切り替え可能

- 削り出し加工で丁寧に作られる椀型の特殊形状刃が、カボチャのくぼみにフィットします。
- 2.5Ahバッテリー2個付属で長時間の作業に対応できます。
- トリガー操作で、開口径を35mm・60mmに切り替えることができます。



全ての付属品を収納できるハードケース付き

N-980-1 バッテリー

N-980-2 充電器

品番	品名	本体寸法	本体重量	JAN (4964590)
N-980	カボチャはさみ (バッテリー・充電器付)	330×100×60 mm	約 780 g*	980004
N-980-3	カボチャはさみ用刃セット (上下刃セット)	—	—	980530
N-980-1	リチウムイオンバッテリー 16.8V/2.5Ah	—	—	980516
N-980-2	リチウムイオン 16.8V 用 1.0A 充電器	—	—	980523

*バッテリー含まず

01 電動剪定鋏

02 電動バリカン

03 刈払機用アタッチメント

04 高枝切鋏・剪定鋏

05 剪定鋏・刈込鋏・パイプ切断工具

06 ドリル研磨機

07 チェンソー研磨機

08 チップソー研磨機

05



プロが求める切断力
太丸充電プロ

充電式太枝切鋏

太丸充電プロ



長寿命&ハイパワー
プロが選ぶ太丸充電。



×約900本



モーター寿命5000時間以上!
ブラシレスモーター搭載

N-930
(0.75M)



N-931
(1.0M)



N-932
(1.5M)



N-933
(2.0M)



トリガーを引くだけ



生木40mmまで



- モーター寿命5000時間以上。ブラシレスモーター搭載モデル。^{※1}
※1…参考数値であり、バッテリー状態や使用状況により異なります。
- トリガーを引くだけで、太枝を1秒で切断できます。^{※2}
※2…刃の戻り動作を含めた1サイクル時間は2秒です。
- フル充電で40mmの太枝なら約900本、15mmの枝なら約2000本切断できます。^{※3}
※3…参考数値であり、バッテリー状態や使用状況により異なります。
- 疲労を軽減する肩掛けベルト付き。(0.75Mモデルは除く)

品番	品名	本体寸法	本体重量	JAN (4964590)
N-930	太丸充電プロ 750 (バッテリー・充電器付)	750×162×56 mm	約 1.9 kg	930009
N-934	太丸充電プロ 750 (本体のみ) [*]	750×162×56 mm	約 1.9 kg	930047
N-931	太丸充電プロ 1000 (バッテリー・充電器付)	1000×162×56 mm	約 2.1 kg	930016
N-935	太丸充電プロ 1000 (本体のみ) [*]	1000×162×56 mm	約 2.1 kg	930054
N-932	太丸充電プロ 1500 (バッテリー・充電器付)	1500×162×56 mm	約 2.3 kg	930023
N-936	太丸充電プロ 1500 (本体のみ) [*]	1500×162×56 mm	約 2.3 kg	930061
N-933	太丸充電プロ 2000 (バッテリー・充電器付)	2000×162×56 mm	約 2.6 kg	930030
N-937	太丸充電プロ 2000 (本体のみ) [*]	2000×162×56 mm	約 2.6 kg	930078
N-912-1	太丸充電 / 太丸充電プロ用替刃セット	—	—	912012
N-912-2	太丸充電 / 太丸充電プロ用替刃セット (スナッピングブライヤー付)	—	—	912029
N-902-1	リチウムイオンバッテリー 7.0Ah	—	—	900514
N-902-3	リチウムイオン 14.4V 用 6.0A 充電器	—	—	900538

N-902-1
バッテリー



N-902-3
充電器



■ 2.0Mモデルは一部組立式となります。 ■ コード長：1.3M ※コード直結型は、旧バッテリー（インジケーターがないタイプ）には対応していません。

高速切断 太丸充電プロS

充電式高枝切鋏

太丸充電プロS

最大切断径
約27mm

枝の
カキ出しに
ツメ付

0.75M
~2.0M
4タイプ

充電式

14.4V
バッテリー

モーター寿命5000時間以上!
ブラシレスモーター搭載

N-940
(0.75M)

N-941
(1.0M)

N-942
(1.5M)

N-943
(2.0M)

■サイズ別主な用途
(太丸充電プロ・太丸充電プロS 共通)

果樹 剪定用…全サイズ使用
植木 剪定用…0.75M / 1.0M を使用
一般枝切り用…全サイズ使用
黒豆収穫用…0.75M / 1.0M を使用

- モーター寿命5000時間以上。ブラシレスモーター搭載モデル。*1
*1…参考数値であり、バッテリー状態や使用状況により異なります。
- トリガーを引くだけで、高枝を0.5秒で切断できます。*2
*2…刃の戻り動作を含めた1サイクル時間は1秒です。
- フル充電で27mmの太枝なら約6000本切断できます。*3
*3…参考数値であり、バッテリー状態や使用状況により異なります。
- 疲労を軽減する肩掛けベルト付き。
(0.75Mモデルは除く)

長寿命&ハイパワー
効率重視の**スピード**切断。

MAX
27mm
(生木) × 約6000本



品番	品名	本体寸法	本体重量	JAN (4964590)
N-940	太丸充電プロ S 750 (バッテリー・充電器付)	730×162×56 mm	1.74 kg	940008
N-944	太丸充電プロ S 750 (本体のみ)*	730×162×56 mm	1.74 kg	940046
N-941	太丸充電プロ S 1000 (バッテリー・充電器付)	980×162×56 mm	1.86 kg	940015
N-945	太丸充電プロ S 1000 (本体のみ)*	980×162×56 mm	1.86 kg	940053
N-942	太丸充電プロ S 1500 (バッテリー・充電器付)	1480×162×56 mm	2.00 kg	940022
N-946	太丸充電プロ S 1500 (本体のみ)*	1480×162×56 mm	2.00 kg	940060
N-943	太丸充電プロ S 2000 (バッテリー・充電器付)	1980×162×56 mm	2.19 kg	940039
N-947	太丸充電プロ S 2000 (本体のみ)*	1980×162×56 mm	2.19 kg	940077
N-940-1	太丸充電プロ S 用替刃セット	—	—	940510
N-940-5	太丸充電プロ S 用替刃セット (スナッピングブライヤー付)	—	—	940558
N-902-1	リチウムイオンバッテリー 7.0Ah	—	—	900514
N-902-3	リチウムイオン 14.4V 用 6.0A 充電器	—	—	900538

■ 2.0Mモデルは一部組立式となります。 ■ コード長：1.3M ※ (本体のみ) には電源コードが付属しています。



長尺電動植木バリカン

太丸バリカン

最大切断径 約15mm
1.1M~2.1M 3タイプ
家庭用 電源式



- 作業が格段にはかどる12枚刃。
- 刈刃角度上下30度可変式。
- ハイパワーモーターで軽く切れます。
- 植木を痛めないハサミ式カットを採用。
- 安心・安全な、保護回路(ブレーカー)を搭載。



N-960 太丸バリカン 1.1M



N-961 太丸バリカン 1.6M



N-962 太丸バリカン 2.1M



寄せ板装着イメージ

N-960-4
太丸バリカン用寄せ板 (12枚刃用)



N-806-3
延長コード (10M)

品番	品名	本体寸法	刈込み幅	刈刃角度	本体重量	JAN (4964590)
N-960	太丸バリカン 1.1M	1110×100×80 mm	400 mm	上下: 30度	約 2.1 kg	960006
N-961	太丸バリカン 1.6M	1610×100×80 mm	400 mm	上下: 30度	約 2.3 kg	960013
N-962	太丸バリカン 2.1M	2120×100×80 mm	400 mm	上下: 30度	約 2.4 kg	960020
N-960-1	太丸バリカン用替刃 (12枚刃)	—	—	—	—	960518
N-960-4	太丸バリカン用寄せ板 (12枚刃用)	—	—	—	—	960549
N-806-3	延長コード (10M)	—	—	—	—	806038

■ 1.6Mモデル、2.1Mモデルは一部組立式となります。 ■ コード長: 0.7M

01 電動剪定鋏

02 電動バリカン

03 刈払機用
アタッチメント

04 高枝切鋏・剪定鋏

05 剪定鋏・刈込鋏
パイプ切断工具

06 ドリル研磨機

07 チェンソー研磨機

08 チップソー研磨機
バリカン研磨機

電動植木バリカン

太丸バリカンS

最大切断径 約15mm
短尺タイプ
家庭用 電源式



- 取り回しを重視したコンパクトボディ。
- 植木を痛めないハサミ式カットを採用。
- 安心・安全な、保護回路(ブレーカー)を搭載。



生垣から玉造まで
コンパクトバリカンの**最終形**。



N-963 太丸バリカンS 7枚刃



N-964 太丸バリカンS 10枚刃



寄せ板装着イメージ

太丸バリカンS用寄せ板

N-880-31 7枚刃用
N-806-2 10枚刃用



N-806-3
延長コード (10M)

品番	品名	本体寸法	刈込み幅	刈刃角度	本体重量	JAN (4964590)
N-963	太丸バリカンS 7枚刃	700×100×70 mm	230 mm	固定式	約 1.2 kg	960037
N-964	太丸バリカンS 10枚刃	800×100×70 mm	330 mm	固定式	約 1.3 kg	960044
N-881-1	高速バリカン mini / 太丸バリカンS 7枚刃用替刃	—	—	—	—	881028
N-882-1	高速バリカン mini / 太丸バリカンS 10枚刃用替刃	—	—	—	—	881035
N-880-31	高速バリカン mini / 太丸バリカンS 7枚刃用寄せ板	—	—	—	—	881325
N-806-2	高速バリカン / 太丸バリカンS 10枚刃用寄せ板	—	—	—	—	806021
N-806-3	延長コード (10M)	—	—	—	—	806038

■ コード長: 0.2M

08

長尺電動植木バリカン

太丸バリカン充電式

最大切断径 約15mm | 1.1M~2.1M 3タイプ | 充電式 | 14.4V バッテリー



高所・広範囲に使える。プロ仕様の電動バリカン。

- 作業が格段にはかどる12枚刃。
- 刈刃角度上下30度可変式。
- モーター寿命5000時間以上。高トルクのブラシレスアウトランナーモーター搭載モデル。*1
- ※1…参考数値であり、バッテリー状態や使用状況により異なります。
- 植木を痛めないハサミ式カット&三面研磨処理。
- 本体を軽く扱えるセパレート式バッテリー。



N-970 太丸バリカン充電式 1.1M



N-971 太丸バリカン充電式 1.6M



N-972 太丸バリカン充電式 2.1M



品番	品名	本体寸法	刈込み幅	刈刃角度	本体重量	JAN (4964590)
N-970	太丸バリカン充電式 1.1M (バッテリー・充電器付)	1080×100×70 mm	400 mm	上下: 30度	約 1.7 kg	970005
N-975	太丸バリカン充電式 1.1M (本体のみ)*	1080×100×70 mm	400 mm	上下: 30度	約 1.7 kg	970050
N-971	太丸バリカン充電式 1.6M (バッテリー・充電器付)	1580×100×70 mm	400 mm	上下: 30度	約 1.9 kg	970012
N-976	太丸バリカン充電式 1.6M (本体のみ)*	1580×100×70 mm	400 mm	上下: 30度	約 1.9 kg	970067
N-972	太丸バリカン充電式 2.1M (バッテリー・充電器付)	2090×100×70 mm	400 mm	上下: 30度	約 2.1 kg	970029
N-977	太丸バリカン充電式 2.1M (本体のみ)*	2090×100×70 mm	400 mm	上下: 30度	約 2.1 kg	970074
N-960-1	太丸バリカン用替刃 (12枚刃)	-	-	-	-	960518
N-960-4	太丸バリカン用寄せ板 (12枚刃用)	-	-	-	-	960549
N-902-1	リチウムイオンバッテリー 7.0Ah	-	-	-	-	900514
N-902-3	リチウムイオン 14.4V 用 6.0A 充電器	-	-	-	-	900538

N-902-1
バッテリー



N-902-3
充電器



■ 1.6Mモデル、2.1Mモデルは一部組立式となります。 ■ コード長: 1.3M ※本製品は旧バッテリー(インジケーターがないタイプ)には対応していません。

電動植木バリカン

太丸バリカンS充電式

最大切断径 約15mm | 短尺タイプ | 充電式 | 14.4V バッテリー



生垣から玉造までコンパクトバリカンの最終形。

- モーター寿命5000時間以上。高トルクのブラシレスアウトランナーモーター搭載モデル。*1
- ※1…参考数値であり、バッテリー状態や使用状況により異なります。
- 植木を痛めないハサミ式カット&三面研磨処理。
- 本体を軽く扱えるセパレート式バッテリー。



N-973 太丸バリカンS 充電式 7枚刃



N-974 太丸バリカンS 充電式 10枚刃

品番	品名	本体寸法	刈込み幅	刈刃角度	本体重量	JAN (4964590)
N-973	太丸バリカンS 充電式 (7枚刃) (バッテリー・充電器付)	720×100×70 mm	230 mm	固定式	約 1.3 kg	970036
N-978	太丸バリカンS 充電式 (7枚刃) (本体のみ)*	720×100×70 mm	230 mm	固定式	約 1.3 kg	970081
N-974	太丸バリカンS 充電式 (10枚刃) (バッテリー・充電器付)	820×100×70 mm	330 mm	固定式	約 1.4 kg	970043
N-979	太丸バリカンS 充電式 (10枚刃) (本体のみ)*	820×100×70 mm	330 mm	固定式	約 1.4 kg	970098
N-881-1	高速バリカン mini / 太丸バリカン S 7枚刃用替刃	-	-	-	-	881028
N-882-1	高速バリカン mini / 太丸バリカン S 10枚刃用替刃	-	-	-	-	881035
N-880-31	高速バリカン mini / 太丸バリカン S 7枚刃用寄せ板	-	-	-	-	881325
N-806-2	高速バリカン / 太丸バリカン S 10枚刃用寄せ板	-	-	-	-	806021
N-902-1	リチウムイオンバッテリー 7.0Ah	-	-	-	-	900514
N-902-3	リチウムイオン 14.4V 用 6.0A 充電器	-	-	-	-	900538

N-902-1
バッテリー



N-902-3
充電器



■ コード長: 1.3M ※本製品は旧バッテリー(インジケーターがないタイプ)には対応していません。

01 電動剪定鋏

02 電動バリカン / 電動チェーンソー

03 刈払機用 / アタッチメント

04 高枝切鋏 / 剪定鋏

05 剪定鋏 / 刈込鋏 / バイブ切断工具

06 ドリル研磨機

07 チェンソー研磨機

08 チェンソー研磨機 / バリカン研磨機

09

驚異的なチェーンスピード
エンジン級の切れ味



充電式チェーンソー

太丸チェーンソープロ

モーター寿命5000時間以上!
ブラシレスモーター搭載

エンジン式チェーンソーに
匹敵する**切断力**。

充電式 ブラシレスモーター搭載 28.8Vバッテリー



- 秒速13メートルの圧倒的なチェーンスピード。
φ50mmの生木を約1.5秒で切断します。
- 長寿命&高トルクの28.8Vブラシレスアウトランナーモーター搭載。
- 満充電で、生木約50mmを約200本切断できます。*
※参考数値であり、バッテリーの状態や使用状況により異なります。
- ボタンとトリガーを同時に押すことで作動する安心設計。
チェーン上部の安全カバーと指部分のハンドルカバーがけがを防ぎます。



品番	品名	本体寸法	本体重量	JAN (4964590)
N-950	太丸チェーンソープロ (バッテリー・充電器付)	220×305×62 mm	約 940 g	950007
N-951	太丸チェーンソープロ (本体のみ)	220×305×62 mm	約 940 g	950014
N-950-1	太丸チェーンソープロ用ソーチェーン	—	—	951011
N-950-2	太丸チェーンソープロ用ガイドバー	—	—	951028
N-938-3	リチウムイオンバッテリー 28.8V 2.1Ah	—	—	938036
N-938-4	リチウムイオン 28.8V 用 4.0A 充電器	—	—	938043



■ コード長: 1300 mm

付属品一覧表	品番	本体	28.8V バッテリー	4.0A 充電器	電源 コード	アーム バンド	チェーン カバー	レンチ ドライバー	丸ヤスリ	チェーン オイル	交換用 ソーチェーン	ハード ケース
	N-950	○	○	○	○	○	○	○	○	○	○	○
N-951	○	×	×	○	○	○	○	○	○	○	○	○

草刈バリカンプロ

ギヤケース 差換式 | 上下刃 往復式 | 角度 固定式



- 飛散・跳ね返りを抑える上下刃往復方式。
- 切断抵抗の少ない切刃角度とギヤ比により、なめらかに切断できます。
- 徹底した軽量化により、疲労軽減と取り回しの良さを実現しました。
- 刈刃の位置を動かすことができ、刃研ぎや注油などのメンテナンス作業が楽に行えます。



国土交通省
「NETIS」登録品
No.KK-190037-VE

※刈刃角度は固定式となります。



品番	品名	刈り幅	可動方式	取付方法	本体重量	JAN (4964590)
N-851	草刈バリカンプロ300(角度固定式)	200mm	上下刃駆動式	ギヤケース差替え式	1.0kg	850017
N-852	草刈バリカンプロ400(角度固定式)	300mm	上下刃駆動式	ギヤケース差替え式	1.1kg	850024
N-851-1	草刈バリカンプロ300替刃セット	200mm	—	—	350g	851014
N-852-1	草刈バリカンプロ400替刃セット	300mm	—	—	400g	852011
N-838-2	草刈バリカン300用寄せ板	—	—	—	—	838121
N-839-2	草刈バリカン400用寄せ板	—	—	—	—	838128

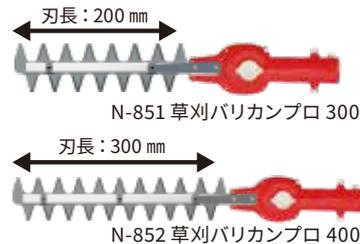

■ 適合刈払機：パイプ径φ24/25/25.4/26mm、エンジン排気量23~27cc以内、充電式：電圧36V以上
※一部取付できない機種があります。詳しくはP.13「ニシガキ刈払機用アタッチメント 適合条件」をご参照ください。

刈太郎

ギヤケース 差換式 | 上下刃 往復式 | 刈刃角度 上下可変式 | 最大切断径 約7mm



- 飛散・跳ね返りを抑える上下刃往復方式。
- 軽量になり、取り回しがしやすくなりました。
- 上下の角度がカンタンに変わります。
- 広範囲を地上から安全に刈込みできます。



高所まで刈れる**軽量型**。
飛散を抑える**安全バリカン**。

品番	品名	刈り幅	切断径 (生木)	可動方式	取付方法	本体重量	JAN (4964590)
N-833	刈太郎400(刈払機取付用)	300mm	最大約7mm	上下刃駆動式	ギヤケース差替え式	1.4kg	830033
N-834	刈太郎500(刈払機取付用)	400mm	最大約7mm	上下刃駆動式	ギヤケース差替え式	1.5kg	830040
N-833-1	刈太郎400用替刃(上下刃セット)	300mm	—	—	—	400g	833119
N-834-1	刈太郎500用替刃(上下刃セット)	400mm	—	—	—	450g	834116

■ 適合刈払機：パイプ径φ24/25/25.4/26mm、エンジン排気量23~27cc以内、充電式：電圧36V以上
※一部取付できない機種があります。詳しくはP.13「ニシガキ刈払機用アタッチメント 適合条件」をご参照ください。

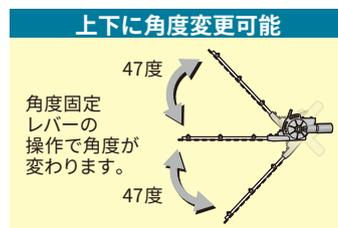

安全往復バリカン
L型バリカン

01 電動剪定鋏

- ギヤケース流用式
- 上下刃往復式
- 刈刃角度上下左右可変式
- 最大切断径 約7mm



- 飛散・跳ね返りを抑える上下刃往復方式。
- 刈草・缶・小石などの飛散がなく安全です。
- 水際へのハネ返りがなく安全です。
- 刈刃角度が自由自在。安全な姿勢で刈れます。

刈刃角度が自由自在。
飛散を抑える高機能安全バリカン。



※刈払機は付属しません。

02 電動バリカン
電動チェーンソー

03 刈払機用
アタッチメント

04 高枝切鋏へ剪定鋏

05 剪定鋏へ刈込鋏
パイプ切断工具

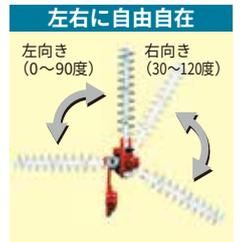
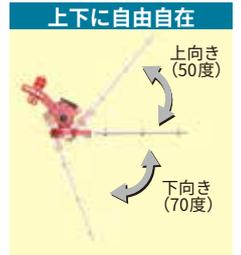

品番	品名	刈り幅	切断径(生木)	可動方式	取付方法	本体重量	JAN (4964590)
N-831	L型バリカン400(刈払機取付用)	300mm	最大約7mm	上下刃駆動式	ギヤケース流用式	1.8kg	830019
N-832	L型バリカン500(刈払機取付用)	400mm	最大約7mm	上下刃駆動式	ギヤケース流用式	1.9kg	830026
N-831-1	L型バリカン400用 替刃(上下刃セット)	300mm	—	—	—	410g	831115
N-832-1	L型バリカン500用 替刃(上下刃セット)	400mm	—	—	—	480g	832112
N-831-2	一輪車セット(パイプ長50cm)	—	—	刈払機竿(パイプ)取付用	—	980g	831122
N-831-3	二輪車セット(パイプ長50cm)	—	—	刈払機竿(パイプ)取付用	—	2,000g	831139
N-831-4	二輪車セット(パイプ長100cm)	—	—	刈払機竿(パイプ)取付用	—	2,410g	831146

■ 適合刈払機：パイプ径φ24~25mm、エンジン排気量23~27cc以内 ※エンジン式刈払機に取付できます。(充電式刈払機は取付不可)
※M8以下のチップソー取付ボルト(またはナット)を使用している刈払機に取付できます。(その他のサイズは取付不可)

06 ドリル研磨機

07 チェンソー研磨機

08 チップソー研磨機
バリカン研磨機

刈払機用アタッチメント
曲太郎

- ギヤケース差換式
- 刈刃角度上下可変式



- 刈刃角度を60度まで無段階に可変できます。
- 身長に合わせて最適な角度に調整できます。
- 疲れにくく扱いやすい軽量設計。
- 切れ味抜群。チップソー1枚付属。

レバーひとつで刈刃角度が自由自在。

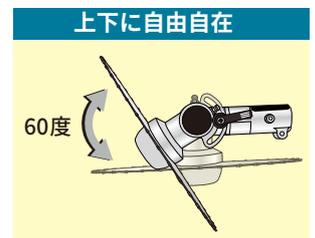
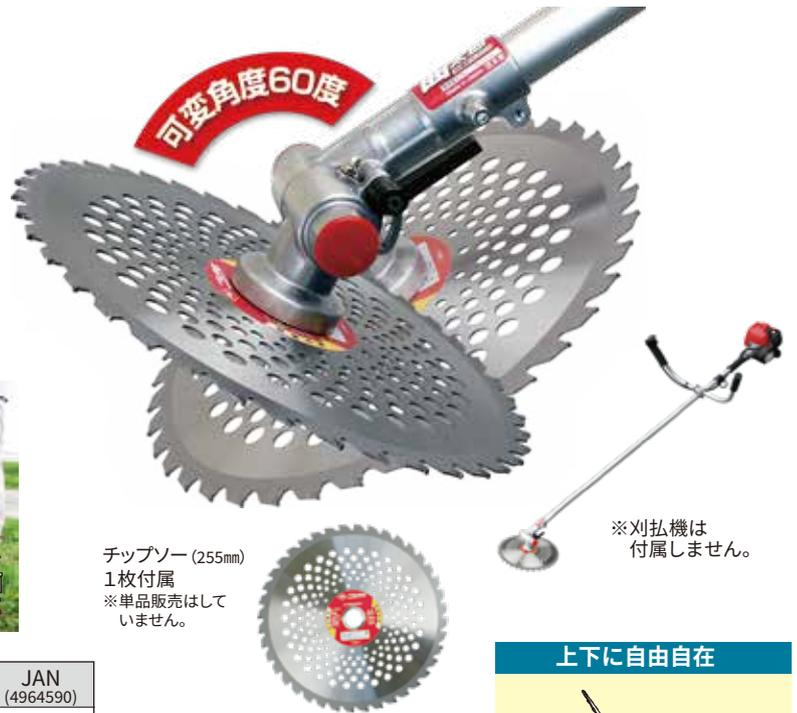

品番	品名	取付方法	本体重量	JAN (4964590)
N-798	曲太郎	ギヤケース差替式	610g(チップソー除く)	790085

■ 適合刈払機：パイプ径φ24/25/25.4/26mm、エンジン排気量23~27cc以内、充電式：電圧36V以上
適合チップソー：外径230/255/305mm、内径25.4mm
※一部取付できない機種があります。詳しくはP.13「ニシガキ刈払機用アタッチメント 適合条件」をご参照ください。

⚠ 注意 ナイロンコード式刈払機や、シュレッダー刃等の重量刃には取り付けないでください。曲太郎は「草刈り」専用です。雑木を刈る「下刈り」には使用しないでください。

安全回転バリカン
草刈丸

ギヤケース
差換式

回転
ハサミ式



※刈払機は
付属しません。



国土交通省
「NETIS」
元登録品

■ 適合刈払機：パイプ径 $\phi 24/25/25.4/26\text{mm}$ 、エンジン排気量 $23\sim 27\text{cc}$ 以内、
充電式：電圧 36V 以上
※一部取付できない機種があります。詳しくはP.13「ニシガキ刈払機用アタッチメント 適合条件」をご参照ください。

- 雑草を根こそぎ刈れる抜群の切れ味。
- 飛散・跳ね返りを抑える低速回転ハサミ式。



品番	品名	刈り幅	可動方式	取付方法	本体重量	JAN (4964590)
N-830	草刈丸 刈払機取付用	230 mm	上下逆回転方式	ギヤケース差替え式	1.8 kg	830002
N-837	草刈丸 R 刈払機取付用	230 mm	上下逆回転方式	ギヤケース流用式	約1.6 kg	830071
N-830-1	草刈丸/草刈丸R 替刃 (上下刃セット)	—	—	—	680g	830101



ニシガキ刈払機用アタッチメント 適合条件 ※草刈丸R、L型バリカンを除く

【刈払機タイプ別取付条件】 ■ エンジン式 … エンジン排気量： $23\sim 27\text{cc}$ ■ 充電式 … 電圧： 36V 以上
※一部取付できない機種がございます。機種ごとの適合につきましては弊社までお問い合わせください。

【適合条件】

■ ドライブシャフト形状

右図5種に対応

■ ポール外径

$\phi 24/25/25.4/26$

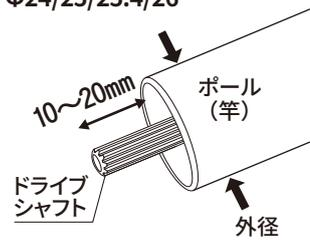

ドライブシャフト形状一覧 ※付属ソケットにて取付け可

タイプ	品番	形状	外径(mm)	歯数	歯形
A	N-830-60		$\phi 6$	10	スプライン
C	N-830-62		$\phi 7$	7	スプライン
D	N-830-63		$\phi 7$	13	セレーション
F	N-830-65		$\square 5.2$	4	スクエア
G	N-830-59		$\square 5.4$	4	スクエア

その他のドライブシャフト形状

タイプ	品番	形状	外径(mm)	歯数
B	N-830-61		$\phi 6$	11
E	N-830-64		$\phi 8$	9
H	N-830-68		7×5.2	0

※上図、B・E・Hタイプのドライブシャフト形状をお使いの方は、別途ソケットをご用意させていただきますので、弊社までお問い合わせください。

取付できない例

・フレキシブルシャフトタイプ

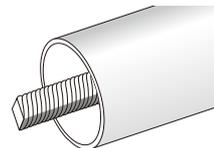

・モーターヘッドタイプ
(シャフト先端にモーターがある)



・充電式刈払機をご使用の場合、逆回転(右回り)ではご使用いただけません。
・HAIGE(ハイガー)社製の刈払機には取り付けできません。
・刈払機メーカーが予告なく仕様変更する場合があります。あらかじめお手持ちの刈払機のシャフト形状をご確認ください。

01 電動剪定鋏

02 電動バリカン
電動チェーンソー

03 刈払機用
アタッチメント

04 高枝切鋏・剪定鋏

05 剪定鋏・刈込鋏
パイプ切断工具

06 ドリル研磨機

07 チェンソー研磨機

08 チップソー研磨機
バリカン研磨機

テコ式太枝切り・強力タイプ

太丸

長さ固定式 最大切断径 約40mm (N-151除く) 枝のカキ出しに ツメ付 刃110度 回転式 テコ式 高効率 0.6m~2.0m 5タイプ



- 従来の高枝切鋏では困難だった太枝切りをテコの実現。
- ハサミが110度回転。困難な場所にも対応できます。
- 刃はヤニ・サビに強いテフロン加工仕上げ。

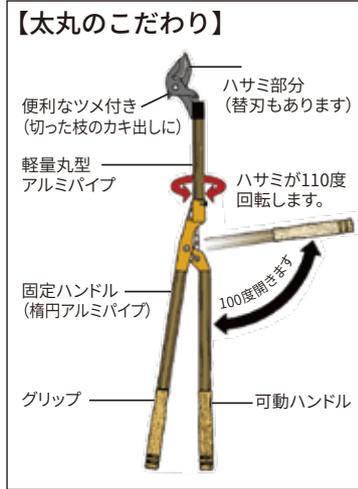

- サイズ別主な用途
- 果樹 剪定用...全サイズ使用
 - 植木 剪定用...0.6M/0.8M/1.0Mを使用
 - 一般枝切り用...全サイズ使用
 - 黒豆収穫用...0.8M/1.0Mを使用

品番	品名	全長	本体重量	JAN (4964590)
N-151	太丸ミニ 600 (生木 27 mm切断) 固定式	0.6m	約 850 g	150018
N-152	太丸 800 (生木 40 mm切断) 固定式	0.8m	約 1,160 g	150025
N-153	太丸 1000 (生木 40 mm切断) 固定式	1.0m	約 1,220 g	150032
N-154	太丸 1500 (生木 40 mm切断) 固定式	1.5m	約 1,380 g	150049
N-155	太丸 2000 (生木 40 mm切断) 固定式	2.0m	約 1,520 g	150056
N-150-50	太丸ミニ 600 用 替刃 (N-151 用)	—	—	150506
N-150-51	太丸用 替刃 (N-152 ~ N-155 用)	—	—	150513
N-150-87	スナッピングブライヤー	—	—	151374
N-150-88	太丸ミニ 600 用 替刃 (スナッピングブライヤー付)	—	—	151381
N-150-89	太丸用 替刃 (スナッピングブライヤー付)	—	—	151398

テコの実で**軽く切れる。**
太枝切り鋏の**ロングセラー。**



※N-151を除く



テコ式太枝切り・伸縮タイプ

太丸伸縮

3段階伸縮式 最大切断径 約30mm 枝のカキ出しに ツメ付 ベルト付属 テコ式 高効率



- 簡単なレバー操作で3段階伸縮。
- 疲労軽減に役立つ肩掛けベルト付き。

品番	品名	全長	本体重量	JAN (4964590)
N-160	太丸伸縮 (生木 30 mm切断) 伸縮式	1.8 ~ 2.55m	約 1,790 g	160000
N-160-50	太丸伸縮用 替刃	—	—	160505

3段階に調節可能。
伸びる、太丸。



3 段目 255 cm
2 段目 218 cm
1 段目 180 cm



01 電動剪定鋏

02 電動バリカン

03 刈払機用アタッチメント

04 高枝切鋏 / 剪定鋏

05 剪定鋏 / 刈込鋏 / バイブ切断工具

06 ドリル研磨機

07 チェンソー研磨機

08 チップソー研磨機

無段階伸縮式・万能タイプ

のびのび枝切り

無段階伸縮 最大切断径 約15mm 採果用ツカミ付 のこぎり付属 2.0m~3.3m 3タイプ



自由に扱える無段階伸縮。万能型枝切り鋏。



- 使い勝手の良い無段階伸縮。
- 握りやすい形状とスライド機能付きの補助グリップ。
- 刃は取り外し可能なツカミ付き。

品番	品名	全長	本体重量	JAN (4964590)
N-126	のびのび枝切り 2.0M (鋸付) 伸縮式	1.26~2.0m	約 1,000g	912814
N-128	のびのび枝切り 3.0M (鋸付) 伸縮式	1.8~3.0m	約 1,300g	912838
N-129	のびのび枝切り 3.3M (鋸付) 伸縮式	1.9~3.3m	約 1,400g	912807
N-128-50	のびのび枝切り用 替刃	—	—	128505
N-135	替のこぎり	200mm	約 60g	913507



固定式・剪定専用強力タイプ

ロング剪定鋏

長さ固定式 最大切断径 約25mm 枝のカキ出しにツメ付 高剛性角パイプ 0.6m~2.0m 4タイプ



- 扱いやすい長さ固定式。
- 枝のカキ出しに便利なツメ付き。

品番	品名	全長	本体重量	JAN (4964590)
N-100-0.6	ロング剪定鋏 0.6M (剪定用) 固定式	0.6m	約 550g	010015
N-100-1.0	ロング剪定鋏 1.0M (剪定用) 固定式	1.0m	約 730g	010022
N-100-1.5	ロング剪定鋏 1.5M (剪定用) 固定式	1.5m	約 880g	010039
N-100-2.0	ロング剪定鋏 2.0M (剪定用) 固定式	2.0m	約 1,110g	010046
N-100-50	ロング剪定鋏用 替刃	—	—	100501

扱いやすさを追求したシンプル仕様。

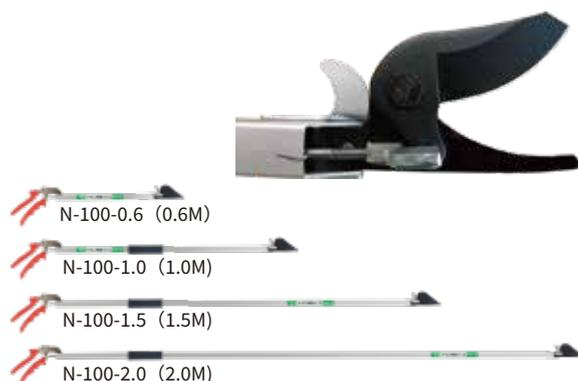

果樹剪定専用・軽量タイプ

高枝切プロ

長さ固定式 最大切断径 約25mm 枝のカキ出しにツメ付 ハンドル 90度回転式 軽量 1.5m~2.0m 2タイプ



- アルミ製パイプ&ハンドルで軽量化。
- 作業性を高める90度回転式ハンドル。

品番	品名	全長	本体重量	JAN (4964590)
N-106	高枝切プロ 1.5M (直刃剪定用)	1.5m	約 770g	040012
N-107	高枝切プロ 2.0M (直刃剪定用)	2.0m	約 920g	040029
N-107-50	高枝切プロ (直刃) 用 替刃	—	—	—

切断力と軽量化にこだわったプロ仕様。

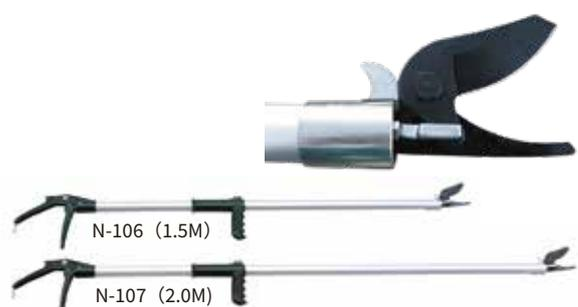

01 電動剪定鋏

02 電動バリカン

03 刈払機用アタッチメント

04 高枝切鋏、剪定鋏

05 剪定鋏、刈込鋏、パイプ切断工具

06 ドリル研磨機

07 チェンソー研磨機

08 チップソー研磨機

伸縮式剪定鋸
のびのこ

01 電動剪定鋸

- 無段階伸縮
- 刃先角4段階可変式
- 折りたたみ式
- 軽量

- 超耐久刃
- 1.1m~3.0m 4タイプ



02 電動バリカン

03 刈払機用アタッチメント

04 高枝切鋸(剪定鋸)

05 剪定鋸(刈込鋸) バイブ切断工具

06 ドリル研磨機

07 チェンソー研磨機

08 チップソー研磨機

誰でも扱える自由自在の剪定鋸。

大きく使って
小さく収納



折り畳んだ状態

N-751 N-752 N-753 N-754

- 使い勝手のよい無段階伸縮。
- 刃先角を4段階に変更できます。
- 鋸刃を内側に折りたたむことができるので、持ち運びや収納時に安全です。

品番	品名	鋸サイズ	全長	本体重量	JAN (4964590)
N-751	のびのこ 1100	210 mm	0.77~1.1m	約430g	750010
N-752	のびのこ 1300	210 mm	0.87~1.3m	約470g	750027
N-753	のびのこ 1800	270 mm	1.18~1.8m	約660g	750034
N-754	のびのこ 3000	270 mm	1.78~3.0m	約950g	750041
N-750-1	のびのこ替刃 210	210 mm	—	約37g	750102
N-750-3	のびのこ替刃 270	270 mm	—	約57g	750126

伸縮式枝打ち鋸
枝打ち一発

全国森林組合推奨品

- 伸縮式
- 刃先角5段階可変式
- 折りたたみ式
- 軽量

- 超耐久刃
- 3.0m~6.5m 4タイプ



軽く・高く・コンパクト。枝打ち鋸の決定版。

収納に便利な
ハードケース付



折りたたみ式

N-760 N-761 N-762 N-763

- 刃先角を5段階に変更でき、最適な作業角度に調節できます。
- 鋸刃を内側に折りたたむことができるので、持ち運びや収納時に安全です。

品番	品名	鋸サイズ	全長	本体重量	JAN (4964590)
N-760	枝打ち一発 3M(5段階伸縮)	390 mm	1.1 ~ 3.0m	約1,540g	760002
N-761	枝打ち一発 4M(5段階伸縮)	390 mm	1.5 ~ 4.0m	約1,830g	760019
N-762	枝打ち一発 5M(5段階伸縮)	390 mm	1.8 ~ 5.0m	約2,060g	760026
N-763	枝打ち一発 6.5M(7段階伸縮)	390 mm	2.4 ~ 6.5m	約2,430g	760033
N-760-1	枝打ち一発替刃 (全サイズ共通)	390 mm	—	約320g	760101

プロ200シリーズ

- 食い付きのよい鏡面仕上げ
- ヤニ・サビに強いハードクロムメッキ
- 滑り止めハンドル
- プロ仕様
- 軽量

機能性と耐久性、全ての要素を網羅した**プロ仕様**の鋏。

- 刃はヤニやサビに強いハードクロムメッキを採用。
- 切刃は鏡面仕上げを施す事で、喰い込みが良く滑らかな切れ味を実現しています。
- ハンドルは軽量アルミハンドルを使用。凹凸加工を施した滑り止め効果付き。

植木・果樹剪定用

プロ200剪定鋏



N-202



N-202R



N-203

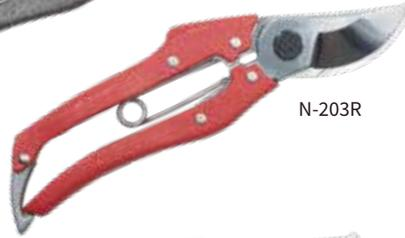

N-203R



N-204



N-233



N-234

品番	品名	全長	本体重量	JAN (4964590)
N-202	プロ 200 剪定鋏 180	180 mm	145g	200027
N-203	プロ 200 剪定鋏 200	200 mm	195g	200034
N-202R	プロ 200 剪定鋏 180 (赤柄)	180 mm	145g	200126
N-203R	プロ 200 剪定鋏 200 (赤柄)	200 mm	195g	200133
N-233	プロ 200 剪定鋏ケース (180・200 兼用)	240 mm	約 150g	230031
N-204	プロ 200 剪定鋏 200 (ガード付)	200 mm	205g	200041
N-234	プロ 200 剪定鋏 (ガード付) ケース	230 mm	約 200g	230048

植木・果樹芽切用

プロ200芽切鋏



N-205



N-205R



N-235

品番	品名	全長	本体重量	JAN (4964590)
N-205	プロ 200 芽切鋏 200	200 mm	140g	200058
N-205R	プロ 200 芽切鋏 200 (赤柄)	200 mm	140g	200157
N-235	プロ 200 芽切鋏ケース	240 mm	約 140g	230055

植木・葉刈用

プロ200葉刈鋏



N-207



N-208



N-238

品番	品名	全長	本体重量	JAN (4964590)
N-207	プロ 200 葉刈鋏 4 寸刃	270 mm	250g	200072
N-208	プロ 200 葉刈鋏 5 寸刃	300 mm	270g	200089
N-238	プロ 200 葉刈鋏ケース (4 寸・5 寸兼用)	330 mm	約 280g	230086

01 電動剪定鋏

02 電動バリカン

03 刈払機用
アタッチメント

04 高校切鋏へ剪定鋏

05 剪定鋏へ刈込鋏
パイプ切断工具

06 ドリル研磨機

07 チェンソー研磨機

08 チップソー研磨機
バリカン研磨機

刈吉のびのび

01 電動剪定鋏

無段階伸縮式

軽量アルミパイプ



- 自由な長さで固定ができる無段階伸縮。
- 軽くて握りやすいグリップで作業効率がアップ。

02 電動バリカン

03 刈払機用アタッチメント

04 高枝切鋏、剪定鋏



縮めた状態

伸ばした状態

自由に扱える無段階伸縮。

品番	品名	刃長	全長	本体重量	JAN (4964590)
N-381	刈吉のびのび1000 (伸縮式)	150 mm	660~1,000 mm	約 890 g	380019
N-382	刈吉のびのび1200 (伸縮式)	150 mm	760~1,200 mm	約 1,080 g	380026

05 剪定鋏、刈込鋏、パイプ切断工具

06 ドリル研磨機

07 チェンソー研磨機

08 チップソー研磨機

刈吉銀

スタンダード仕様



- 高級刃物鋼を使用する事で、優れた切れ味や耐久性を実現。
- サビに強く、滑らかな切れ味を生む鏡面仕上げ。



短柄

長柄

高級刃物鋼を使用した刈込鋏。

品番	品名	刃長	全長	本体重量	JAN (4964590)
N-370	刈吉銀刈込鋏 160 (短柄)	160 mm	535 mm	約 750 g	370003
N-373	刈吉銀刈込鋏 160 (長柄)	160 mm	680 mm	約 930 g	370034
N-374	刈吉銀刈込鋏 180 (長柄)	180 mm	700 mm	約 990 g	370041
N-375	刈吉銀刈込鋏 200 (長柄)	200 mm	720 mm	約 1,050 g	370058
N-359	刈吉刈込鋏ケース (160/180/200 兼用)	—	325 mm	約 220 g	350098

N-359 刈吉刈込鋏ケース

硬質塩ビパイプ切断工具

Mr.パイプ

らくらくラチェット式

面取り機構付

φ26用 φ42用 2タイプ

軽量



- ラチェット式でらくらく切断。
- 刃の交換が簡単にできる。
- パイプの面取り機構付き。

品番	品名	全長	本体重量	JAN (4964590)
N-420	Mr.パイプ26(硬質塩ビパイプ切断用)	194 mm	225 g	420005
N-421	Mr.パイプ42(硬質塩ビパイプ切断用)	220 mm	305 g	420012
N-420-1	Mr.パイプ26用 替刃	72 mm	27 g	420104
N-421-1	Mr.パイプ42用 替刃	110 mm	63 g	420111

軽い切れ味。美しい切り口。
こだわりのパイプカッター。



最大外径 42 mm

N-421 Mr.パイプ 42

最大外径 26 mm

N-420 Mr.パイプ 26

●VP一般管 ●水道管 ●VE管 ●配線管用パイプの切断

ドリ研X14



作業が向上する**新精度**。

一般鋼用

- 差し込むだけで X シンニング 研磨がカンタンに行えます。
- コンパクトボディでφ2.6~14mmまでのドリルに対応。
- チャック挿入口は磨耗を防ぐスチール仕様です。



品番	品名	研磨可能サイズ	本体重量	JAN (4964590)
N-500	ドリ研 X14 A 型 (A チャック) 研磨角度 (先端角 118 度)	ストレート軸: 2.6~14mm 六角軸: 7.1~14mm	3.2 kg	500004
N-501	ドリ研 X14 AB 型 (A チャック+B チャック) 研磨角度 (先端角 118 度)	ストレート軸: 2.6~14mm 六角軸: 2.6~6.5mm/7.1~14mm	3.2 kg	500011
N-500-1	ドリ研 X14 用替砥石 (No.23) 先端角 118 度	CBN 砥石/粒度 200#	—	500103



- モーター仕様 (回転数 18500min⁻¹/電圧 AC100V/消費電力 95W)
- 砥石は本体に装着済みです。
- 研磨可能ドリルの種類: ハイス (HSS)ドリル、チタンコーティングハイスドリル、コバルトハイスドリル (先端角は118度になります)
- ※超硬ドリル・コンクリートドリルは研磨できません。

ドリ研X14 ステンレス用

ステンレス鋼用



- 差し込むだけで X シンニング 研磨がカンタンに行えます。
- コンパクトボディでφ2.6~14mmまでのドリルに対応。
- チャック挿入口は磨耗を防ぐスチール仕様です。



品番	品名	研磨可能サイズ	本体重量	JAN (4964590)
N-502	ドリ研 X14 ステン用 A 型 (A チャック) 研磨角度 (先端角 135 度)	ストレート軸: 2.6~14mm 六角軸: 7.1~14mm	3.2 kg	500028
N-503	ドリ研 X14 ステン用 AB 型 (A チャック+B チャック) 研磨角度 (先端角 135 度)	ストレート軸: 2.6~14mm 六角軸: 2.6~6.5mm/7.1~14mm	3.2 kg	500035
N-502-1	ドリ研 X14 ステン用替砥石 (No.24) 先端角 135 度	CBN 砥石/粒度 200#	—	502107



- モーター仕様 (回転数 18500min⁻¹/電圧 AC100V/消費電力 95W)
- 砥石は本体に装着済みです。
- 研磨可能ドリルの種類: ハイス (HSS)ドリル、チタンコーティングハイスドリル、コバルトハイスドリル
- ※超硬ドリル・コンクリートドリルは研磨できません。

01 電動刃定鉄

02 電動バリカシ

03 刈払機用

04 高枝切鉄

05 剪定鉄

06 ドリル研磨機

07 チェンソー研磨機

08 チップソー研磨機

ドリ研エース



カンタン操作で**プロ**の仕上がり。

- 差し込むだけでXシンニング研磨がカンタンに行えます。
- 横幅わずか12cmの省スペース設計で場所をとりません。



品番	品名	研磨可能サイズ	本体重量	JAN (4964590)
N-860	ドリ研エース A型 (Aチャック) 研磨角度 (先端角 118度)	ストレート軸: 2.6~13mm 六角軸: 7.1~13mm	1.9 kg	860009
N-861	ドリ研エース AB型 (Aチャック+Bチャック) 研磨角度 (先端角 118度)	ストレート軸: 2.6~13mm 六角軸: 2.6~6.5mm/7.1~13mm	1.9 kg	860016
N-860-1	ドリ研エース用替砥石 (No.27) 先端角 118度	CBN砥石/粒度200#	—	860108



- モーター仕様 (回転数18500min⁻¹/電圧AC100V/消費電力95W)
- 砥石は本体に装着済みです。
- 研磨可能ドリルの種類: ハイス (HSS)ドリル、チタンコーティングハイスドリル、コバルトハイスドリル (先端角は118度となります)
※超硬ドリル・コンクリートドリルは研磨できません。

01 電動固定録

02 電動バリカン

03 刈払機用
アタッチメント

04 高枝切鋏・剪定鋏

05 剪定鋏・刈込鋏
パイプ切断工具

06 ドリル研磨機

07 チェンソー研磨機

08 チップソー研磨機

鉄工ドリル用 X シンニング研磨機

ドリ研X26



大口径ドリルに対応。

- 差し込むだけでXシンニング研磨がカンタンに行えます。
- 調整ダイヤルでシンニング幅が調整できます。
- チャック先端と挿入口は摩耗を防ぐスチール製です。



品番	品名	研磨可能サイズ	本体重量	JAN (4964590)
N-874	ドリ研 X26 研磨角度 (先端角 118度)	ストレートドリル: 7.0~26mm テーパシャンクドリル: 12.3~26mm	26 kg	870046
N-874-1	ドリ研 X26 用替砥石 (No.21) 先端角 118度	CBN 砥石 / 粒度 100#	—	870404
N-874-2	ドリ研 X26 用替砥石 (No.22) 先端角 135度	CBN 砥石 / 粒度 100#	—	870411

- モーター仕様 (回転数3400min⁻¹/電圧AC100V/消費電力750W)
- 研磨可能ドリルの種類: ハイス (HSS)ドリル、チタンコーティングハイスドリル、コバルトハイスドリル
※超硬ドリル・コンクリートドリルは研磨できません。
- ドリル径がシャンクより細い場合は付属のコレットが必要で。
- 砥石は本体に装着済みです。



ドリ研X20



一般鋼用

ロングドリル対応

ドリル径 10mm~20mm 対応



- 差し込むだけでXシンニング研磨がカンタンに行えます。
- コンパクトボディでφ10~20mmまでのドリルに対応。
- チャック先端と挿入口は摩耗を防ぐスチール仕様です。



品番	品名	研磨可能サイズ	本体重量	JAN (4964590)
N-896	ドリ研 X20 研磨角度 (先端角 118 度)	10 ~ 20 mm ストレート軸六角軸共	5.2 kg	890068
N-896-1	ドリ研 X20 用替砥石 (No.26) 先端角 118 度	CBN 砥石 / 粒度 200 #	—	890105
N-896-4	テーパシャンクドリル用 コレットセット (6 種類)	※単品をご希望の場合は弊社までお問い合わせください	—	890136

- モーター仕様 (回転数18500min⁻¹/電圧AC100V/消費電力95W) ■ 砥石は本体に装着済みです。
- 研磨可能ドリルの種類: ハイス (HSS)ドリル、チタンコーティングハイスドリル、コバルトハイスドリル (先端角は118度になります) ※超硬ドリル・コンクリートドリルは研磨できません。

チャック



チャック可能ドリル 10 ~ 20 mm

コレット (別売品)

別売のコレットを装着すれば、テーパシャンクドリルに対応します。

N-896-4 コレットセット 6 種類

- ドリル径
- 10 ~ 11mm 用
- 11 ~ 12.3mm 用
- 14.1 ~ 15mm 用
- 15 ~ 16mm 用
- 16 ~ 17mm 用
- 17 ~ 18mm 用



ドリ研ローソク形



ハイス鋼ドリル用 (N-872)

超硬ドリル用 (N-873)

ロングドリル対応

ドリル径 3.0mm~13mm 対応



- 板金・薄板加工 (穴あけ) に最適なローソク形状に研磨できます。

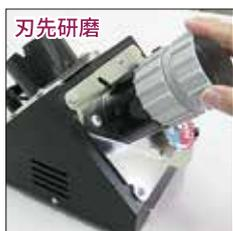

品番	品名	研磨可能サイズ	本体重量	JAN (4964590)
N-872	ドリ研ローソク形 ハイス鋼用研磨機 Aチャック+Bチャック 研磨角度 (先端角 186 度)	鉄工用ストレートドリル: 3.0 ~ 13 mm 六角軸鉄工用ドリル: 3.0 ~ 6.5 mm / 7.1 ~ 13 mm	4.2 kg	870022
N-872-1	ドリ研ローソク形ハイス鋼用替砥石 (No.18) 先端角 186 度	CBN 砥石 / 粒度 150 #	—	870206

- モーター仕様 (回転数20000min⁻¹/電圧AC100V/消費電力130W) ■ 砥石は本体に装着済みです。
- 研磨可能ドリルの種類: ハイス (HSS)ドリル、チタンコーティングハイスドリル、コバルトハイスドリル (先端角は186度になります) ※超硬ドリル・コンクリートドリルは研磨できません。

品番	品名	研磨可能サイズ	本体重量	JAN (4964590)
N-873	ドリ研ローソク形 超硬用研磨機 Aチャック 研磨角度 (先端角 186 度)	超硬ドリル超硬スポットカッター: 3.0 ~ 13 mm	4.2 kg	870039
N-873-1	ドリ研ローソク形 超硬用替砥石 (No.19) 先端角 186 度	ダイヤモンド砥石 / 粒度 170 #	—	870305

- モーター仕様 (回転数20000min⁻¹/電圧AC100V/消費電力130W) ■ 砥石は本体に装着済みです。
- 研磨可能ドリルの種類: 超硬ドリル・超硬スポットカッター ※ハイス・コバルトハイス鋼ドリルは研磨できません。



Aチャック ストレート軸用 色: グレー
チャック可能ドリル ストレート軸 3.0 ~ 13 mm 六角軸 7.1 ~ 13 mm



Bチャック 六角軸用 色: ブラック
チャック可能ドリル 六角軸 3.0 ~ 6.5 mm
※Bチャック (六角軸用) は三菱マテリアル・NACHI製のドリル形状に対応しています。

ついに研げる、ミドルサイズ。

01 電動刃定鋸

02 電動バリカン

03 刈払機用 アタッチメント

04 高枚切鋸・刃定鋸

05 刃定鋸・刃込鋸・パイプ切断工具

06 ドリル研磨機

07 チェンソー研磨機

08 チップソー研磨機

鉄工ドリル研磨機
ときとき
ドリル研研

扱いやすさを追求したドリル研磨機。

01 電動剪定鋏



- 刃先設定とドリル研磨がこれ1台。
- 簡単・手軽に、高精度な研磨ができます。



02 電動バリカン



03 刈払機用
アタッチメント

品番	品名	研磨可能サイズ	本体重量	JAN (4964590)
N-879	ドリル研研 研磨角度 (先端角118度)	ストレート軸: 3.0~13mm / 六角軸: 3.0~13mm	980g	870091
N-879-1	ドリル研研 替砥石 (No.20) 先端角118度	CBN 砥石 / 粒度 150#	-	870909

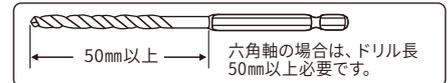

- モーター仕様 (回転数18500min⁻¹/電圧AC100V/消費電力95W) ■ 砥石は本体に装着済みです。
- 研磨可能ドリルの種類: ハイス (HSS)ドリル、チタンコーティングハイスドリル、コバルトハイスドリル (先端角は118度となります)
- ※ 超硬ドリル・コンクリートドリルは研磨できません。

04 高枝切鋏
剪定鋏

05 剪定鋏
刈込鋏

06 ドリル研磨機

07 チェンソー
研磨機

08 チップソー
研磨機

■ ドリル研磨機 仕様一覧



品名	シンニング	研磨角度			研磨可能サイズ (mm)		対応ドリル		
		118度	135度	186度	ストレート軸ドリル	六角軸ドリル	一般鋼用 (ハイス鋼)	ステン鋼用 (コバルトハイス鋼)	超鋼用
ドリ研 X14 A型	●	●	—	—	2.6~14	7.1~14	●	—	—
ドリ研 X14 AB型	●	●	—	—	2.6~14	2.6~6.5/ 7.1~14	●	—	—
ドリ研 X14 ステンレス用 A型	●	—	●	—	2.6~14	7.1~14	—	●	—
ドリ研 X14 ステンレス用 AB型	●	—	●	—	2.6~14	2.6~6.5/ 7.1~14	—	●	—
ドリ研エース A型	●	●	—	—	2.6~13	7.1~13	●	—	—
ドリ研エース AB型	●	●	—	—	2.6~13	2.6~6.5/ 7.1~13	●	—	—
ドリ研 X26	●	●	● ※1	—	ストレートドリル 7.0~26/ テーパージャックドリル 12.3~26		●	● ※1	—
ドリ研 X20	●	●	—	—	10~20	10~20	●	—	—
ドリ研ローソク形 ハイス鋼用	▲※2	—	—	●	3.0~13	3.0~6.5/ 7.1~13	●	—	—
ドリ研ローソク形 超硬用	▲※2	—	—	●	超硬ドリル 超硬スポットカッター 3.0~13		—	—	●
ドリル研研	—	●	—	—	3.0~13		●	—	—

※1...別売品の替砥石使用時
※2...ローソク形状となります

ときとき チェーンソー研研

ガイド
固定式

目立て角
30度

ダイヤモンド砥石
4.0mm
装着済

コードレス

シガー
電源対応



単3電池／シガー電源に対応。
使う場所を選ばない
チェーンソー研磨機。



N-812
チェーンソー研研 シガー電源アダプター付き
※N-812は電池とシガー電源どちらでもご利用いただけます。

充電電池
N-819-3



充電器
N-819-4



シガー電源アダプター
(電池用キャップと付け替えて使用)

- DC12V 車用
- コード長：約 3.0m



品番	品名	仕様	本体重量	JAN (4964590)
N-818	チェーンソー研研(乾電池/充電電池式) ※本体のみ	回転数 25000min ⁻¹ /電圧DC12V (乾電池の場合) 使用時間約 30分 (注1)	約 225g (電池含まず)	810059
N-819	チェーンソー研研(乾電池/充電電池式) 充電器/充電電池付	回転数 21000min ⁻¹ /電圧DC9.6V (充電電池の場合) 使用時間約 30分 (注1)	約 225g (電池含まず)	810097
N-812	チェーンソー研研(乾電池/充電電池式) シガー電源アダプター付	回転数 25000min ⁻¹ /電圧DC12V (乾電池・シガー電源の場合) 使用時間約 30分 (注2)	約 270g (アダプター装着時)	810028
N-819-3	充電電池(単3)	DC9.6V(1.2V×8本使用) ニッケル水素電池/1600mAh		819038
N-819-4	充電器	入力AC100V～240V 出力2.8V 360mA/180mA		819045

(注1) 単3アルカリ電池、または充電電池での満充電における連続使用の参考数値(目安)です。

(注2) 電池駆動では約30分。シガー電源使用時は車のバッテリー状態に依存します。 ■砥石は本体に装着済みです。

01 電動剪定鋏

02 電動バリカン

03 刈払機用
アタッチメント

04 高枝切鋏
剪定鋏

05 剪定鋏
刈込鋏

06 ドリル研磨機

07 チェーンソー研磨機

08 チップソー研磨機

刃研ぎ名人チェーンソー

01 電動剪定鋏

ガイド 可変式 | 目立て角 30度/25度 切替可 | ダイヤモンド砥石 4.0mm装着済 (N-821) | 超硬ビット 4.0mm装着済 (N-823) | AC100V

02 電動バリカン



スライドさせるだけのカンタン研磨



03 刈払機用 アタッチメント

デプスゲージの調整ができます



04 高枝切鋏へ剪定鋏

- ガイドをセットしてスライドさせるだけの簡単研磨。
- 付属のデプスゲージガイドでデプスゲージの調整ができます。
- 付属のネジを交換すれば、目立て角度を30度と25度に変更できます。

05 剪定鋏へ刈込鋏へ
バypass切断工具

品番	品名	仕様	本体重量	JAN (4964590)
N-821	刃研ぎ名人チェーンソー (ダイヤモンド砥石装着)	回転数 最大 22000min ⁻¹ / 電圧 AC100V/ 消費電力 60W	650 g	820010
N-823	刃研ぎ名人チェーンソー (超硬ビット装着)	回転数 最大 22000min ⁻¹ / 電圧 AC100V/ 消費電力 60W	650 g	820034
N-821-57	刃研ぎ名人チェーンソー専用 デプスゲージガイド	左右 1セット	—	821574



N-821-57
デプスゲージガイド (付属)

■ 砥石は本体に装着済みです。

06 ドリル研磨機

チェーンソー研磨機のスタンダード。

チェーンソー目立機

ガイド 固定式 | 目立て角 30度 | ダイヤモンド砥石 4.0mm 装着済 | AC100V



チェーンソー目立機 3.2

ガイド 固定式 | 目立て角 30度 | ダイヤモンド砥石 3.2mm 装着済 | AC100V



小型チェーンソー 専用目立機

08 チェンソー研磨機

- ガイドをセットしてスライドさせるだけの簡単研磨。
- 高速グラインダー搭載で素早く目立てができます。

スライドさせるだけのカンタン研磨



品番	品名	仕様	本体重量	JAN (4964590)
N-817	チェーンソー目立機	回転数 30000min ⁻¹ / 電圧 AC100V/ 消費電力 100W	640 g	810073
N-814	チェーンソー目立機 3.2	回転数 30000min ⁻¹ / 電圧 AC100V/ 消費電力 100W	640 g	814002

■ 砥石は本体に装着済みです。

■ N-821-52

チェーンソーデプス調整器 (別売)
デプスゲージを研磨調整すると切れ味が戻ります。

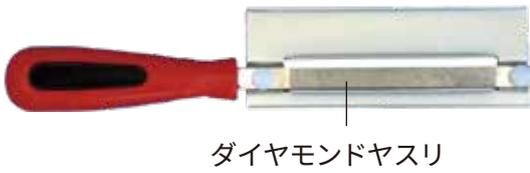

■ チェンソーデプス調整器の役割

※目立て後も滑って切れない場合にお使いください。
(0.6 mmの標準隙間がなくなっている)
※前後にヤスリ掛けるだけで、0.6 mmに隙間調節できます。

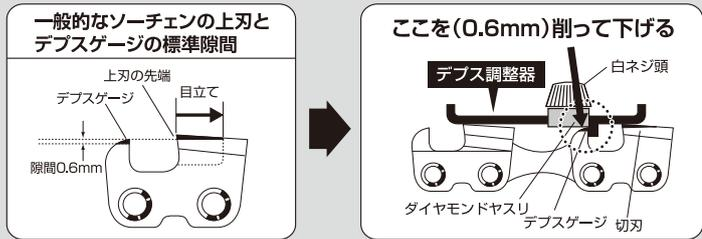

■ チェンソー研磨機用砥石各種 (別売)

N-812/N-817/N-818/N-819/N-821/N-823 適合品

品番	品名	仕様	JAN (4964590)
N-821-50	軸付ダイヤモンド砥石 4.0mm (2本入)	軸径φ3/全長 45mm / 刃長 20mm / 粒度 #100	821000
N-821-51	軸付ダイヤモンド砥石 4.8mm (2本入)	軸径φ3/全長 45mm / 刃長 20mm / 粒度 #100	821017
N-821-52	チェーンソー用デプス調整器	デプスゲージの高さ調節: 0.6mm	821024
N-821-53	超硬ビット 4.0mm (1本入)	軸径φ3/全長 45mm / 刃長 20mm	821031
N-821-54	超硬ビット 4.8mm (1本入)	軸径φ3/全長 45mm / 刃長 20mm	821048

N-814 適合品 ※N-814 チェンソー目立機 3.2 以外の製品には装着できません。

品番	品名	仕様	JAN (4964590)
N-814-50	軸付ダイヤモンド砥石 3.2mm (2本入)	軸径φ3/全長 45mm / 刃長 20mm / 粒度 #100	814507
N-814-51	超硬ビット 3.2mm (1本入)	軸径φ3/全長 45mm / 刃長 20mm / 粒度 #100	814514



■ 軸付ダイヤモンド砥石

ダイヤモンドの砥粒を高密度に電着した砥石です。抜群の切れ味を發揮します。(砥粒度 #100)



■ 超硬ビット

超硬合金を特殊形状に刃付けした超硬回転ヤスリです。切削性に優れ、目詰まりもなく、永切れし、抜群の切れ味を發揮します。(使用頻度の高いプロ林業家にお勧めです)

■チェーンソー研磨機 仕様一覧

品名	目立て角		デプスゲージガイド	付属砥石				使用電源		
	30度	25度		ダイヤモンド砥石φ3.2	ダイヤモンド砥石φ4.0	ダイヤモンド砥石φ4.8	超硬ビットφ4.0	AC100V	単3電池	シガー電源
刃研ぎ名人チェーンソー	●	●	●	—	●※装着済	●	—	●	—	—
	●	●	●	—	—	—	●※装着済	●	—	—
チェンソー目立機	●	—	—	—	●※装着済	—	—	●	—	—
チェンソー目立機 3.2	●	—	—	●※装着済	—	—	—	●	—	—
チェンソー研研	●	—	—	—	●※装着済	—	—	—	●	—
	●	—	—	—	●※装着済	—	—	—	●	—
	●	—	—	—	●※装着済	—	—	—	●	●

※1...電池は付属しませんので、別途お買い求めください。 ※2...DC12V 車用となります。

草刈用チップソー研磨機

刃研ぎ名人チップソー

刃研ぎ角
0~15度
可変式

チップソー
外径:230/255/305mm
内径:20/25.4mm 対応



刈払機用チップソーの全ての サイズに対応する**可変式**。

01 電動剪定鋏

02 電動バリカン

03 刈払機用
アタッチメント

04 高枝切鋏
剪定鋏

05 剪定鋏
刈込鋏
パイプ切断工具

06 ドリル研磨機

07 チェンソー研磨機

08 チップソー研磨機

- 最適刃研ぎ角度に簡単設定。(傾斜角0~15度)
- 厚手のダイヤモンド砥石採用で精度向上。



※チップソーは付属していません。

品番	品名	研磨可能サイズ	本体重量	JAN (4964590)
N-822	刃研ぎ名人チップソー 草刈用チップソー研磨機	チップソー外径:230/255/305mm チップソー内径:20/25.4mm	5.9kg	820027
N-822-1	刃研ぎ名人チップソー用 替ダイヤモンド砥石	粒度150# 外径100×厚さ1.1×内径20(15)mm	—	822014

■ モーター仕様 (回転数 4800min⁻¹/ 電圧 AC100V/ 消費電力 220W) ■ 砥石は本体に装着済みです。

研磨できる形状



一般的なフラット形状
(JIS規格品に準じたもの)

湾曲型などの特殊形状
(JIS規格に準じていないもの)

草刈用チップソー研磨機

カンタン刃研ぎ

刃研ぎ角
90度
固定式

チップソー
外径:230/255mm
内径:25.4mm 対応



誰でも使える**カンタン操作**。 チップソー研磨機の**スタンダード**。

- カンタン操作で簡単刃研ぎ。
- 包丁やハサミの荒研ぎが可能。



※チップソーは付属していません。

品番	品名	研磨可能サイズ	本体重量	JAN (4964590)
N-840	カンタン刃研ぎ 草刈用チップソー研磨機	チップソー外径:230/255mm チップソー内径:25.4mm	3.5kg	840001
N-840-1	カンタン刃研ぎ用 替ダイヤモンド砥石	粒度150# 外径100×厚さ0.8×内径20(15)mm	—	840100

■ モーター仕様 (回転数 4800min⁻¹/ 電圧 AC100V/ 消費電力 220W) ■ 砥石は本体に装着済みです。

研磨できる形状



一般的なフラット形状
(JIS規格品に準じたもの)

湾曲型などの特殊形状
(JIS規格に準じていないもの)

早研ぎ

刃研ぎ角
0~30度
可変式

チップソー
外径: 100 ~ 305 mm
内径: 20/25.4 mm 対応



- 刃物の焼き付きを防ぐ低速回転モーター。
- 刃研ぎ角度を0~30度まで調整できます。
- グラインダーを取り外して包丁や鎌の荒研ぎに。



草刈用から電動用まで 様々な種類の刃研ぎを実現。



※チップソーは付属していません。
※電動丸鋸用チップソーは荒研ぎになります。

品番	品名	研磨可能サイズ	本体重量	JAN (4964590)
N-845	早研ぎ 金属・草刈用チップソー研磨機	チップソー外径:100 ~ 305 mm チップソー内径:20/25.4 mm	4.9 kg	840094
N-840-1	カンタン刃研ぎ兼用 替ダイヤモンド砥石	粒度 150 # 外径 100×厚さ 0.8×内径 20 (15) mm	—	840100
N-822-1	刃研ぎ名人チップソー兼用 替ダイヤモンド砥石	粒度 150 # 外径 100×厚さ 1.1×内径 20 (15) mm	—	822014

研磨できる形状



一般的なフラット形状
(JIS規格品に準じたもの)



湾曲型などの特殊形状
(JIS規格に準じていないもの)

■ モーター仕様 (回転数 4300min⁻¹/ 電圧 AC100V/ 消費電力 210W) ■ 砥石は本体に装着済みです。

バリカン研磨機

刃研ぎ角
0~45度
可変式



- 焼戻りの少ない低速回転モーター。
- 使いやすいスリム形状 + 静音設計。
- 刃研ぎ角の目安に安定板を装着。
- 園芸用から家庭用刃物まで、さまざまな刃物を研磨できます。
(荒研ぎになります)



安定板でカンタン刃研ぎ。



品番	品名	仕様	本体重量	JAN (4964590)
N-829	バリカン研磨機	回転数 5000min ⁻¹ / 電圧 AC100V/ 消費電力 40W/ モーター定格時間 15 分	約 780 g (安定板含む) 約 680 g (本体のみ)	820096
N-840-1	バリカン研磨機用 替ダイヤモンド砥石	粒度 150 # 外径 100×厚さ 0.8×内径 20 (15) mm	—	840100
N-822-1	バリカン研磨機用 替ダイヤモンド砥石	粒度 150 # 外径 100×厚さ 1.1×内径 20 (15) mm	—	822014
N-828-2	バリカン刃研ぎ台	バリカン刃研ぎにおけるバリカン刃の固定用	—	828023

■ 研磨可能バリカン刃 草刈用/植木用/芝生用/茶摘用など ※不明な場合は弊社にお問い合わせください。
■ 砥石は本体に装着済みです。



N-828-2
バリカン刃研ぎ台 (別売品)

※バリカン本体は付属しません。

バリカンヤスリ

- 荒目と仕上げ目の両面タイプ。



表面: 粒度 #80

裏面: 粒度 #150

品番	品名	サイズ	JAN (4964590)
N-843-2	バリカンヤスリ	全長 300 mm (グリップ含む) 砥粒面サイズ 150 mm × 15 mm	843118

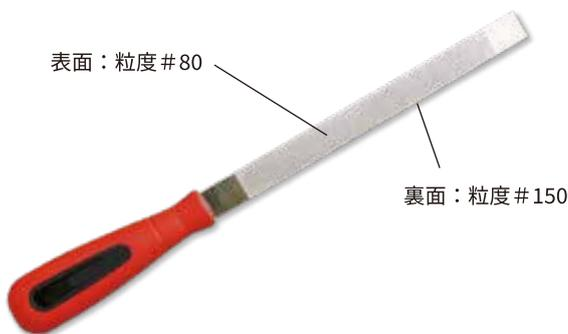



■ 製品情報及び公式SNSのご案内

ニシガキ工業ホームページ
<https://ni-co.jp/>



YouTube



<https://www.youtube.com/@nishigaki4015>



ID:@090uyonq



<https://lin.ee/o915PfV>

△ 安全に関する注意

商品を安全にお使いいただくため、
使用前に必ず「取扱説明書」をよくお読みください。

カタログ上の注意

- 掲載商品の仕様及び外観は、改良のためお断り無く変更する事があります。
- 印刷の関係で実際の商品の色とは若干異なる場合があります。
- 写真内の刈払機本体・チェンソー本体・チップソー・ドリルは付属しません。
- 本カタログに記載されている切断径は目安であり、着の種類や刈刃の状態、腕力などにより異なります。

商品仕様上の注意

- 本来の用途以外には使用しないでください。
- ドリル研磨機においてドリルの状態によっては数回研磨が必要となる場合があります。
- 研磨機において研磨するドリルやチェンソーなどの状態によって砥石の寿命は変わります。
- 修理をご依頼いただく際は必ず事前にご連絡ください。



ニシガキ工業株式会社

〒673-0404 兵庫県三木市大村 500

TEL 0794-82-1000 FAX 0794-82-4844

※電話受付時間 8:00~12:00 13:00~17:10 (日、祝、弊社休業日は除く)

● メールでのお問い合わせ sales@ni-co.jp